

MAGASINET



LEGO TROLLS WORLD TOUR



LEGO MINECRAFT™



MAX-TEGNESERIER

JAN.-MAR. | 2020

PAS PÅ!
KAN INDEHOLDE SPØGELSER!

GØR DIG KLAR TIL LEGO® LEGACY!

LEGO LEGACY
HEROES UNBOXED

KOMMER
SNART!

Klassiske minifigurer og sæt kommer til live i det nye mobilspil LEGO® Legacy: Heroes Unboxed! Saml et hold berømte minifigurhelte, og kæmp mod nogle af de værste skurke i LEGO historien.

Spil alene, eller spil sammen med andre online i multiplayer-tilstand. Træn dine helte, lås op for utrolige evner, og genopdag fantastiske minifigurer.



Byg dit eget hold!

LEGO® Legacy minifigurerne har en vigtig mission, og DU skal vælge, hvilke fem minifigurer der bedst kan gennemføre den.

Sæt kryds ved de minifigurer, du vælger til dit hold.

DIN MISSION:

- Sejl til en piratø.
- Bestig et snedækket bjerg.
- Brug magiske trylleformularer til at komme ind i en hemmelig hule.
- Slip forbi vogterdragen ved at få den til at grine.
- Sluk den evige ild inde i hulen.



RATING PENDING
COTE EN ATTENTE
RP
ESRB

Visit esrb.org for rating information
Visiter esrb.org pour les classifications

©2020 Gameloft.™ & ©2020 The LEGO Group. All Rights Reserved. Apple and the Apple logo are trademarks of Apple Inc., registered in the U.S. and other countries. App Store is a service mark of Apple Inc., registered in the U.S. and other countries. Google Play and the Google Play logo are trademarks of Google LLC. Microsoft, Windows and the Windows Store are trademarks of the Microsoft group of companies.

VELKOMMEN TIL 1. UDGAVE 2020!



HEJ, DET ER MAX.

DET ER SÅ PINLIGT. JEG VAR FULDSTÆNDIG KLAR TIL AT FORTÆLLE JER, HVOR SPÆNDENDE DEN FØRSTE UDGAVE AF MAGASINET I 2020 ER. VI HAR HELT NYE TING SOM F.Æ.KS. LEGO® FRIENDS, NY SPÆNDING FRA HIDDEN SIDE, FANTASTISKE LEGO CREATOR SÆT ... MEN NU ER DET HELE FORSVUNDET!



JEG KAN BARE IKKE SE, HVOR DET KAN VÆRE.



ÅH! DER ER DET ... HMMM ... SVÆVENDE ... I LUFTEN ...

MÅSKE SKULLE JEG RINGE EFTER NOGEN? UPS! JEG KOM TIL AT RAMME HIDDEN SIDE-APPEN!



AHA! SELV FØLGELIG!



NU SKAL DER ZAPPES MED APPEN, SÅ JEG KAN LEGE MED MINE SÆT I FRED.

ÅH NEJ! DET ER MAX! HAN ER S-S-SKRÆMMENDE!

JEG TROR, JEG LIGE TISSEDE I LAGENET!

JEG VIL KLÆDES UD SOM HAM TIL HALLOWEEN!

SPØGELSESHUNDEN "SPENCER" ER LØS OG LØBER RUNDT PÅ SIDERNE! KAN DU HJÆLPE MED AT FINDE UD AF, HVOR HAN HAR SKJULT SIG I MAGASINET, FØR ALLE BLIVER HUNDERÆDDE?

SÆT KRYDS, HVER GANG DU FINDER HAM!

HOLD ØJE!

Se efter disse symboler på aktivitetssiderne. De fortæller, om aktiviteten er let, svær eller midt imellem. Prøv dem alle, og se, hvordan du klarer dig! Hvis du går i stå, kan du finde svarene på side 27!



NIVEAU 1
Let



NIVEAU 2
Midt imellem



NIVEAU 3
Svær



LEGO® Life Magazine

LEGO.dk (Kundeservice)
Tlf. 00800 5346 5555
(gratis fra fastnettelefon)

Du kan finde oplysninger om LEGO® Life på LEGO.dk/life

Hvis du har spørgsmål om dit medlemskab, skal du gå ind på LEGO.dk/service eller ringe på tlf. **00 800 5346 5555**

PANDAER

I AL DERES PRAGT!



Alex kommer med lækkerier til en af de nyeste mobs i Minecraft™-spillet: pandaer! Disse søde sorte og hvide skabninger lever i bambusjungle-biomer og er sjældnere end andre jungle-mobs.

Hvor meget ved du om Minecraft-pandaer?



Ikke alle pandaer medfølger i sættet.



TAG QUIZZEN!

1. Pandaer vil følge alle, der har:
 - A. En skovl
 - B. Lava
 - C. Bambus
 - D. Meloner
2. Hvad er pandaernes yndlingsmad i Minecraft™?
 - A. Græskar
 - B. Sukkerrør
 - C. Kaktus
 - D. Kage
3. Pandaunger forskrækker sommetider deres forældre ved at gøre dette:
 - A. Nyse
 - B. Brøle
 - C. Sove
 - D. Rulle rundt
4. De langsomste mobs på land i Minecraft er:
 - A. Normale pandaer
 - B. Legende pandaer
 - C. Bekymrede pandaer
 - D. Dovne pandaer



HEMMELIGE FILER FRA HIDDEN SIDE

Vi har afsløret nogle af mysterierne om byen Newbury, dens spøgelser og de unge helte, der forsøger at fordrive spøgelserne. **Læs videre ... HVIS DU TØR!**

Hvorfor holder spøgelser vejret?
De er åndeløse!



JACK

- Ny i Newbury
- Elsker at lave videoer og gå på spøgelsesjagt
- Bedste venner med Parker
- Bliver sommetider for optaget af at vlogge under en spøgelsesjagt

Hvor bor spøgelser?

I dødsyge huse!



EL FUEGO

- Var skolepedel og stuntman
- Døde og kom tilbage som spøgelse
- Nu kan han lave de skæreste, farligste stunts uden nogensinde at komme til skade

Hvorfor er spøgelser som en madras?
De har begge lagener på!



PARKER

- Elsker spøgelsesjagt og er supergod til det
- Bedste venner med Jack
- Kan lide at afsløre hemmeligheder og løse mysterier
- Meget optaget af sit arbejde

Hvorfor var spøgelse en dårlig løgner?
Han var så gennemskuelig!



J.B.

- Opfandt den app, Jack og Parker bruger til at jage spøgelser
- Dygtig opfinder
- Kører en bus hun kalder "Sweet Sally"
- Nyder at designe nye fartøjer

Har du brug for hjælp?
Se svarene på side 27.

Hvad sker der, når spøgelser bliver bange?
De får åndenød!



SPENCER

- Jacks spøgelseshund
- Bevæger sig frem og tilbage mellem de to sider, som han har lyst til
- Kommer altid, hvis der er bacon

FINN DEN SKJULTE BESKED!
Jack og Parker har sendt dig en hemmelig besked!
Sådan finder du den: 1. Streg alle C'erne ud.
2. Streg alle U'erne ud.
3. Streg alle D'erne ud.

C U P D C A U U D S C U D U C
C P U Å D C C I D K K C E C D
A C T D C C U B C L D I C V E
C H D J U E M C S D Ø C G T D



MULTIPLAYER-MYSTIK i HIDDEN SIDE!

Eventyr i Hidden Side er nu dobbelt så spændende og sjove! Spørg dine venner, om de vil være med til at spille, enten som spøgelsesjæger eller spøgelse. Vil du fordrive spøgelse tilbage til sin egen dimension eller blive hjemsøgt for evigt?

Parker og Jack har opdaget en spøgelsesrutsjebane ... men det har spøgelseerne også! Spil med en ven i dette brætspil, og se, hvem der når først i mål: spøgelsesjæger eller spøgelse!

INSTRUKTIONER:

1. Den yngste spiller starter.
2. Vælg en vej – grøn for spøgelse eller rød for spøgelsesjæger.
3. Slå med en terning, og ryk det antal felter, den viser.
4. Spillerne skal følge alle instruktioner på det felt, de lander på.
5. Den første, der når til enden af rutsjebanen, vinder!

HVORFOR TOG
SPØGELSET IKKE TIL FESTEN?

HUN HAVDE INGEN KJOLE,
MEN KUN ET LAGEN!

Husk at lufte
Spencer, når du
kommer hjem.
SLÅ IGEN.

Upload
din nye video.
**STÅ OVEREN
OMGANG.**

Måske skulle
det hedde et
rutsje-lagen
SLÅ IGEN.

HVAD HAR
BABYSPØGELSER PÅ?
PLUDEBETRÆK!

Du er så
god til at
hjemsege.
**RYK ET FELT
FREM.**

Der er ikke
noget bedre
end et godt chok!
**SLÅ IGEN, OG
SPRING HURTIGT
VIDERE!**

SLUT



**HIDDEN
SIDE**

Du skulle ikke have kigget på klovnehovedet.
RYK ET FELT TILBAGE.



Du glemte din telefon!
RYK TO FELTER TILBAGE.

Ingen bremses på denne rutsjebane!
RYK TO FELTER FREM.

Fik ram på et spøgelse med appen!
SLÅ IGEN, OG SPRING HURTIGT VIDERE!

JÆGER

START

SPØGELSE

Du kan ikke beslutte hvem du skal skræmme nu.
VENTEN OMGANG.

MINDRE SPØG, MERE ZAPPING!



I dag klovne-rutsjebanen i morgen hele Newbury!
RYK ET FELT FREM.

Du må hellere undgå appen!
RYK ET FELT TILBAGE.



Halespidsen bøjes let og kan skyde med ild, så du skal ikke snige dig ind på den bagfra!

Farverig gul kam afleder din opmærksomhed, indtil det er for sent.

Kraftig hale med flammekaster skræmmer større dyr væk. Også godt til grillfesten.

Svævevinger betyder, at skabningen kan svæve lydløst, undtagen når den begynder at råbe "Jaa! Så dykker vi!"

Skarpe kløer er gode til at holde fast i grene eller prikke dig på skulderen for at få dig til at vende dig om.

Lange, buede tænder giver den lokale tandlæge meget arbejde.

MØD DEN UTROLIGE SABEL-ILDDRAGEFLYVER!



Vi tog tre modeller – den skræmmende skorpion, sabeltigeren og ilddragen – og blandede dem sammen! Dermed fik vi en helt ny skabning, som dine forældre ikke vil være vilde med, især når den flyver rundt i huset eller gemmer sig i vasketøjet. Den er med andre ord ... fantastisk!

Hvad ville du bygge af disse modeller? _____



Skræmmende skorpion



Sabeltiger



Ilddrage



TØR DU TRÆDE IND I PRIME EMPIRE?

Gamerne i NINJAGO® City er begejstrede for det legendariske Prime Empire videospil, der pludselig står der på mystisk vis. Alle står i kø for at spille, så de kan teste deres evner. Men en efter en forsvinder spillerne ...

Det er vildt sjovt, indtil man når niveau 13.

FOR MANGE STJERNEJAGERE!

Den Første Orden forsøger at narre modstandsbevægelsen ved at bygge falske X-wing-stjernejagere! To af stjernejagerne på denne side er ægte, mens resten er en del af Den Første Ordens bedrag.



Kan du få øje på de to X-wings, der er ens?

1



2



3



4



5



6



BLIV PILOT!



Både Den Første Orden og modstandsbevægelsen søger nye dygtige piloter!
Men hvilken side vil du flyve for? **Find ud af det ved at tage quizzen!**



HVAD VIL DU HELST?

Jage womp-rotter **ELLER** Flyve TIE-jagere

Have et billede af Rey med autograf **ELLER** Have en plakate med Kylo Ren™ på dit værelse

Få rabat på modstandsbevægelsens baser **ELLER** Få fingre i udstyr fra Den Første Orden

Være i undertal og kæmpe videre **ELLER** Blot være endnu en pilot i en enorm flåde

Kæmpe for at bevare friheden i galaksen **ELLER** Kæmp for at begrænse friheden i galaksen

Være venner med Rey, Poe og Finn **ELLER** Hygge dig med Sith™-fyrster

Have en Y-wing™ som reservefartøj **ELLER** Have en stjernedestroyer som reservefartøj

Hvis du har flest
BLÅ svar, så tag til en af
modstandsbevægelsens baser.



Hvis du har flest
RØDE svar, så vil Den
Første Orden gerne se dig!



LEGO® HOUSE

VERDENS BEDSTE LEGEAFTALE!

Det er den bedste legeaftale nogensinde!
LEGO® House er fyldt med sjov for hele familien
og masser af legemuligheder. Se de fantastiske
oplevelseszoner, og gør dig klar til at bygge!

Kreativitetstræ



En af de største LEGO modeller,
der nogensinde er bygget!

Masterpiece Gallery



Fantastiske LEGO
modeller bygget af fans!

LEGO® klodsbygger



Et vandfald af LEGO
elementer!

Rød Zone

Byg lige, hvad du kan
forestille dig, af LEGO®
og DUPLO® klodser!

Gul Zone

Byg fisk, blomster,
insekter og meget mere!



Blå Zone

Byg robotter, køretøjer
og meget mere!

Grøn Zone

Byg minifigurer,
og lav din egen
LEGO film!

World Explorer



Udforsk en verden af
LEGO minifigurer!

Fish Designer



Byg din egen LEGO fisk, scan den,
og sæt den derefter ud i det store
akvarium!



HEJ, DET ER MAX.
JEG ER LIGE KOMMET TILBAGE
FRA EN TUR TIL BILLUND FOR AT
SE DET FANTASTISKE LEGO® HOUSE!
DET ER DET PERFEKTE STED
FOR EN LEGO FAN, OG NU
VIL JEG FORTÆLLE DIG
ALT OM DET!

VENSKAB I EN BOKS!

Kan du afslutte historien?

Dine venner fra LEGO® Friends har fået deres egne legebokse! Hver boks er en miniverision af deres yndlingssted og fuld af masser af sjov og tilbehør. Åbn dem for at lege med dem.

Når du er færdig, kan du stable dem. Du kan også møde vennernes hemmelige kæledyr. (Se historien nedenfor!)

NYT!

LEGO Friends



MYSTERIET OM DE FORSVUNDE KÆLEDYR!

Olivia arbejdede hårdt i sit laboratorium. "Det må være den bedste slim, jeg nogensinde har lavet!", sagde hun. "Ikke for klæbrig, ikke for tynd. Jeg glæder mig til at vise den til mine venner!"

Hun tog en håndfuld slim og vendte sig om for at se sit kæledyrs reaktion.

Men det var væk! Olivia ledte overalt. Bekymret ringede hun til Andrea, Emma, Stephanie og Mia.

"Mit kæledyr er også forsvundet", sagde Mia.

"Det er mit også", sagde Stephanie.

Emma og Andrea sagde det samme.

Hvor kunne alle kæledyrene være forsvundet hen?

"Vi må bruge hvert vores særlige talent til at finde vores forsvundne kæledyr", sagde Olivia. "Lad os komme i gang!"

Hvor tror du, at vennernes yndlingskæledyr er henne? Hvordan kan Olivia og de andre finde dem?

Skriv slutningen på historien!



UDFORSK TROLLS-VERDENEN

Poppy og hendes venner står over for en stor opgave. De er nødt til at forene alle seks stammer og forhindre dronning Barb i at udlette al musik, hun ikke kan lide. Hjælp Poppy ved at klare opgaverne nedenfor!



Har du brug for hjælp?
Se svarene på side 27.



Hvor er Tiny Diamond?

Tiny Diamond er forsvundet. Kan du finde ham på denne side?



Hvilken slags musik er det?

De seks troldestammer kan alle lide forskellig musik. Tag denne quiz for at se, hvad du ved om forskellige musiktyper.

- 1. Klassisk musik spilles normalt på diskoteker.**
a) Sandt
b) Falsk
- 2. "Pop" er en forkortelse for "populærmusik".**
a) Sandt
b) Falsk
- 3. Countrymusik kaldes også "heavy metal".**
a) Sandt
b) Falsk
- 4. EDM er en forkortelse for elektronisk dansemusik.**
a) Sandt
b) Falsk
- 5. Jazz, funk og blues er forskellige musiktyper.**
a) Sandt
b) Falsk



DREAMWORKS
Trolls
WORLD TOUR

NYT!



Tegn dit eget troldehår!

Denne søde trolde mangler noget vigtigt: hår! Tegn håret i den farve, du har lyst til, for at gøre trolde færdig.

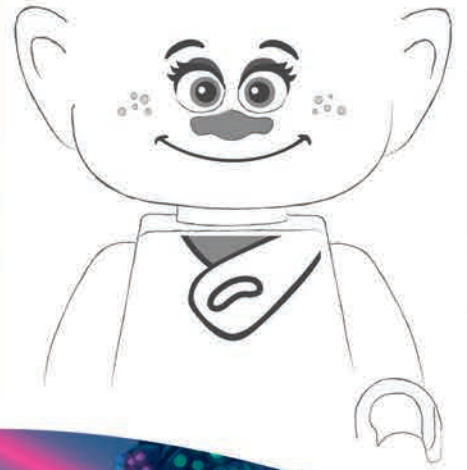

DreamWorks Trolls
World Tour ©
2020 DreamWorks
Animation LLC. All
Rights Reserved.

VÆLG DIT EGET LEGO® CITY POLITIEVENTYR!

Snake Rattler har røvet smykkebutikken, en fange er flygtet, og et pengeskab fyldt med penge er blevet stjålet! Hvordan vil du og politiasistent Duke DeTain fange skurkene?



INSTRUKTIONER:

1. Vælg, hvordan du vil forfølge skurkene. Vælg mulighed 1 eller 2.
2. Følg anvisningerne på felterne, eller brug pilene til at komme rundt på spilleområdet.
3. Der kræves ingen terninger!

1

Forfølg dem i den hurtige politibil.



Åh nej! Skurkene spærrede gaden med skraldespande!

Forfølg skurkene gennem smalle gader!

2

Tag afsted i den store helikopter.



Få øje på skurkene, der gynger i parken. Flyt 3 felter frem eller tilbage.

Den store helikopter får øje på skurkene fra luften. De ligner myrer heroppefra.

Tilkald politiets ATV. Ryk 3 felter frem.

Skurkene er kørt ind i skoven! Smør myggemiddel på, og sus efter dem!

Flyt lavt over hustagene for at afskære skurkene vejen. Pas på skorstenene!

Skurkene kører ud af skoven og stopper for at få doughnuts. Ryk 3 felter frem.

De er endelig inden for rækkevidde!

Lav en vejspærring. Nej, stop skurkene, ikke politibilene! Ryk 2 felter frem.

Brug helikoptermagneten! Ryk 2 felter frem.

Skurkene støder ind i fangetrasporten, og du får tyvekosterne tilbage! Ryk 7 felter frem.

Brug magneten til at samle lastbilen, 14 biler på vejen og naboernes bestik op! Ryk 3 felter frem.

Sus ned for selv at fange skurkene! Ryk 4 felter frem.



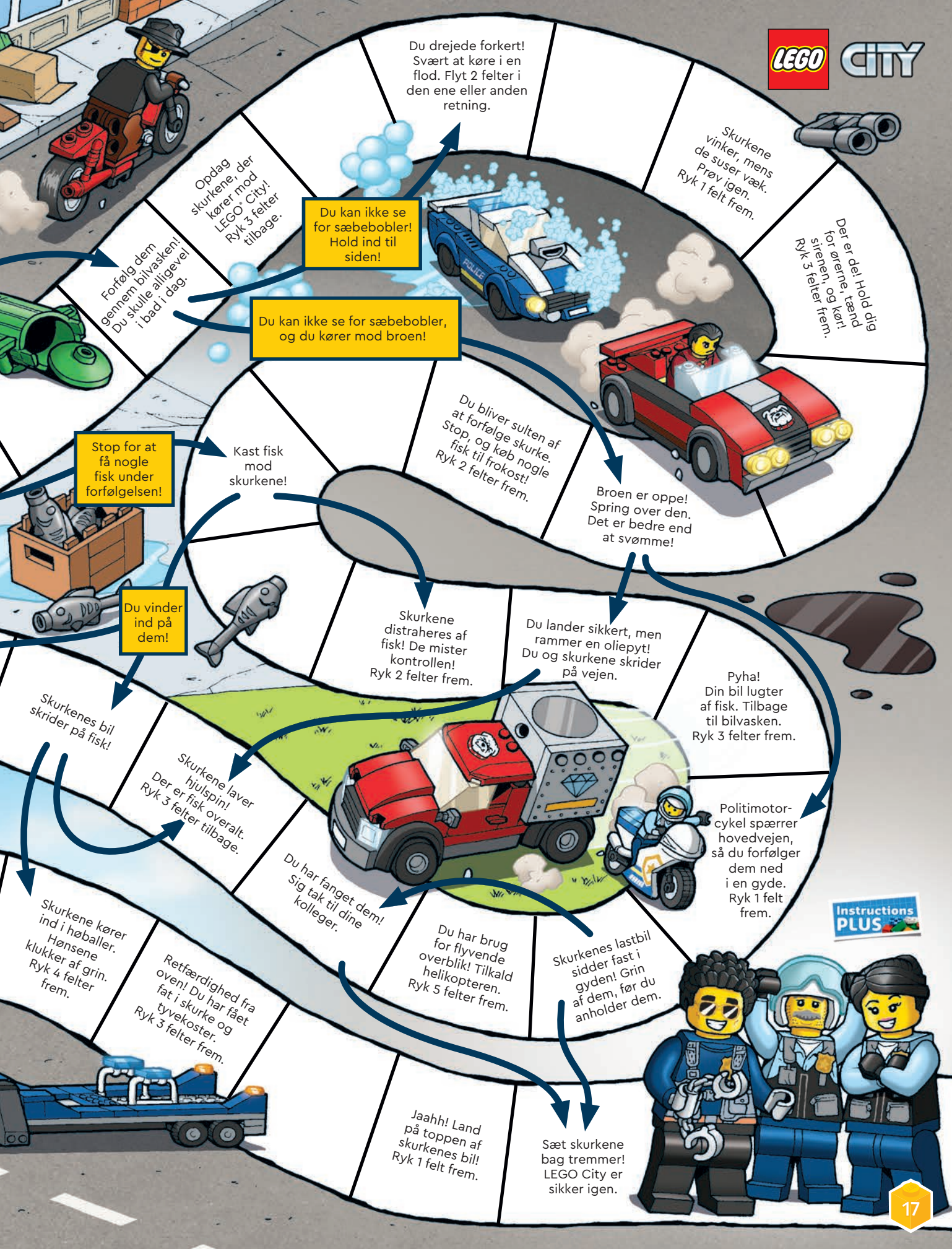

Du drejede forkert!
Svært at køre i en
flod. Flyt 2 felter i
den ene eller anden
retning.

Skurkene
vinker, mens
de suser væk.
Prøv igen.
Ryk 1 felt frem.



Der er det! Hold dig
for næsme, tænd
sirenen, og gå løs!
Ryk 3 felter frem.

Du kan ikke se
for sæbebobler!
Hold ind til
siden!

Du kan ikke se for sæbebobler,
og du kører mod broen!

Opdag
skurkene, der
kører mod
LEGO City!
Ryk 5 felter
tilbage.

Forfølg dem
gennem bilvasken:
Du skulle alligevel
i bad i dag.



Stop for at
få nogle
fisk under
forfølgelsen!

Kast fisk
mod
skurkene!

Du bliver sulten af
at forfølge skurke.
Stop, og køb nogle
fisk til frokost!
Ryk 2 felter frem.

Broen er oppe!
Spring over den.
Det er bedre end
at svømme!

Du vinder
ind på
dem!

Skurkene
distraheres af
fisk! De mister
kontrollen!
Ryk 2 felter frem.

Du lander sikkert, men
rammer en oliepyt!
Du og skurkene skrider
på vejen.

Pyha!
Din bil lugter
af fisk. Tilbage
til bilvasken.
Ryk 3 felter frem.

Skurkenes bil
skrider på fisk!

Skurkene laver
hjulspin!
Der er fisk overalt.
Ryk 3 felter tilbage.

Du har fanget dem!
Sig tak til dine
kolleger.

Politimotor-
cykel spærrer
hovedvejen,
så du forfølger
dem ned
i en gyde.
Ryk 1 felt
frem.



Skurkene kører
ind i høballer.
Hønsene
klukker af grin.
Ryk 4 felter
frem.

Retfærdighed fra
oven! Du har fået
fat i skurke og
tyvekoster.
Ryk 3 felter frem.

Du har brug
for flyvende
overblik! Tilkald
helikopteren.
Ryk 5 felter frem.

Skurkenes lastbil
sitter fast i
gyden! Grin
af dem, før du
anholder dem.

Jaahh! Land
på toppen af
skurkenes bil!
Ryk 1 felt frem.

Sæt skurkene
bag tremmer!
LEGO City er
sikker igen.



DEN STORE KAGE- KONKURRENCE!

VELKOMMEN
TIL HEARTLAKE
BAGEKONKURRENCE - DET NYE
BAGEPROGRAM, HVOR VINDEREN
KAN VÆRE SIKKER PÅ EN
SØD BELØNNING!



MMMM,
JEG KAN NÆSTEN
SMAGE SEJREN OG
CHOKOLADEFISKEN
NU!

"Lad os møde vores første
deltager, Stephanie,"
sagde tv-værten.

"Jeg har bagt kager i
årevis," sagde Stephanie.
"Så jeg kender mine
cupcakes. Jeg er klar til at
konkurrere og vinde!"

"Og Stephanies
modstander i dag er
David!"

"Jeg har ikke bagt kager
særlig længe, men jeg
elsker det," sagde David.
"Så jeg vil bare gøre mit
bedste!"

Værten drejede hjulet for
at se, hvad de skulle bage.



"Hjulet siger ...
fiskekage med
chokoladeglaser!"

Stephanie gik straks i
gang. Hun lagde alle sine
ingredienser i rækkefølge,
kontrollerede opskriften
og begyndte at lave dejen.
Hun var sikker på, at hun
ville vinde!

David gik lidt langsommere
til værks for at sikre, at han
ikke lavede nogen store
fejl. Han var stadig ved
røre sin dej sammen, mens
Stephanie allerede var i
gang med at stege sin fisk!



CHOKOLADE.
FISK HVEM SYNTES,
DET VAR EN
GOD IDÉ?



Hun var ved at lave glasur, da David lugtede noget underligt. Stephanie havde glemt at vende sin fisk, og den var ved at brænde på!

**"Pas på!", sagde han.
"Din fisk!"**

Stephanie så straks problemet og klarede det. "Wow," sagde hun til sig selv. "Han hjalp mig, selv om vi er konkurrenter."

Senere tog David sin kage ud af ovnen og skulle til at komme glasur på. Stephanie vidste, at hvis hun ikke sagde noget, ville hun vinde. "Men jeg har ikke lyst til at vinde på den måde," tænkte hun.

"David, sæt din kage i fryseren først," sagde hun. "Det vil gøre det lettere at komme glasur på."

Endelig var kagerne færdige. Hverken Stephanie eller David smagte på deres kager. Chokoladeovertrukket ørred er ikke særlig lækker.

"Så er tiden gået!", sagde værten. "Lad os se, hvem der vandt!"

**Hvem vinder bagekonkurrencen?
Det afgør du!**



Gå ind i **LEGO® Life appen**, og stem på den, du synes skal vinde, i den særlige afstemning om LEGO Friends bagekonkurrencen! Skal det være Stephanie eller David? **Stem i dag! Byg derefter din egen LEGO kage!**



PAS PÅ!



DIN GLASUR!

LEGO Friends

LAV DIN EGEN CUPCAKE!

Hvis du var med i dette bageprogram og skulle lave din egen cupcake, hvilke særlige ingredienser skulle der så være i den?

Tegn en cirkel om alle dem nedenfor, du ville bruge. Du kan også tilføje din egen hemmelige ingrediens nedenfor!

- | | |
|------------------|-----------------|
| Chokoladestykker | Mælk |
| Valnødder | Asier |
| Blåbær | Flødeost |
| Citron | Schweizerost |
| Tun | Svedige sokker |
| Chilisovs | Knuste småkager |
| Mel | Bacon |
| Tryllestøv | Tomater |
| Enhjørningehorn | Is |
| Karamel | Bagepulver |
| Nøddesmør | Skumfiduser |
| Flæskesteg | Krymmel |
| Agurker | Rosenkål |
| Syltetøj | Vanilje |
| Banan | Kokos |
| Æg | Sukker |
| Sardiner | |

Min hemmelige ingrediens:



Cool Creations

HEJ, DET ER MAX!



Tak til alle, der har indsendt deres kreation. Vi ville ønske, at vi havde plads til at vise dem alle!

Bed en voksen om at gå ind på LEGO.dk/life og vælg "Magasin" for at finde ud af, hvordan du sender os et billede af din model. Ombyg LEGO® modeller på din egen måde, eller byg noget helt nyt!



 **FÆNGSEL PÅ HJUL**
 Sophia, 6 år, Tyskland





 **NINJAFORT**
 Jaiden, 9 år, Canada



 **RIDDERBORG**
Maebh, 5 år,
Danmark



 **UDFLUGTSSKIB**
 Erik, 7 år, og Freya, 6 år, Tyskland



 **SLAGET VED ALAMO**
Daniel, 11 år, Gabriel, 9 år,
og Isabel, 7 år, USA

HVEM VILLE IKKE GERNE BO I DENNE FARVERIGE BORG? GODT KLARET, MAEBH. DU HAR VIRKELIG DET, DER SKAL TIL FOR AT BLIVE EN LEGO® LEGENDE!



TREDOBBELT JETTRUMFLY
Max, 5 år, Storbritannien



MINIMODEL AF GRAND SIERRA HOTEL
Bryce, 7 år, USA



Rebuild the world

SLANGE
Justin, 9 år, Holland



DRØMMETRÆTOPHUSET
Anneke, 8 år, New Zealand



BALLADE PÅ HOVEDGADEN
George, 9 år, Irland



ILDFLYVER
Ollie, 7 år, Australien



VORES HUS
Wannes, 9 år, Belgien



MIN FANTASIVERDEN
Melanie, 9 år, og Elodie, 5 år, Canada



ØRN
David, 6 år, Tyskland



ULTRACAMOUFLAGETANK
Kai, 8 år, Frankrig

VORES HISTORIE BEGYNDER ...

Der er en utrolig fortælling i alle LEGO® | Disney Princess™ eventyrbøger. Hvis du skulle skrive historien om Ariel eller en af hendes venner, hvad ville der så ske?

Tag et papir og en blyant, og skriv eller tegn din egen lille havfruehistorie!



FÅ ALLE BØGERNE!



TAG DENNE QUIZ!

Se, hvor godt du kender prinsesse Ariel!



Disney havfrue-quiz!

1. Ariel gav sin stemme til Ursula til gengæld for rødt hår.
2. Ariel reddede prins Erik under en frygtelig storm.
3. Ariel samler på ting fra menneskenes verden.
4. Ariels bedste ven er en blæksprutte, der hedder Tumle.

SANDT FALSK

<input type="checkbox"/>	<input type="checkbox"/>
<input type="checkbox"/>	<input type="checkbox"/>
<input type="checkbox"/>	<input type="checkbox"/>
<input type="checkbox"/>	<input type="checkbox"/>

Har du brug for hjælp? Se svarene på side 27.



© Disney

VELKOMST-FEST!

De nyeste LEGO® minifigurer kommer fra DC Comics verdenen! Vi inviterede dem til en velkomstfest og bad dem om at komme med deres sjoveste vittigheder!



HEJ LYNEN. HVORNÅR SKAL MAN TILKALDE BRANDVÆSNET?

NÅR LYNEN SLÅR NED!

HEJ SUPERMAN. HVILKEN SUPERHELT ER BEDST TIL RUNDBOLD?

TJAH, BAT-MITE - DET MÅ VÆRE BATMAN!

MISTER MIRACLE ER DET SANDT, AT DU KAN LINDSLIPPE FRA ALT?

HVORDAN HOLDER MAN SUPERMAN VÆK, NÅR DET BLIVER MØRKT?

MED EN KRYPTONATLAMPE!

GID JEG KUNNE LINDSLIPPE FESTEN.

GØR DIG KLAR TIL BÅDRACET!



 Racerbåden er på vej til det store væddeløb!
Find alle ordene på listen i denne ordjagt,
og ræs derefter mod målstregen!

ANKER BESÆTNING VINDER MOTOR SKROG
RAT RACERBÅD VAND FART

R G I J F A R T E R J L
A N K E R B Y M O T O R
C E J B E S Æ T N I N G
E N N L W S K R O G B C
R G V I N D E R O N
B I A T R S
Å N N F A O
D E D F T L
S E Z Q G M

Har du brug for hjælp?
Se svarene på side 27.



HEJ AQUAMAN.
HVORDAN
GÅR DET?

JEG ER
INDE I EN GOD
STIME.

HVOR MANGE
KAPPEKLÆDTE
HÆVNERE SKAL DER
TIL FOR AT SKRUE
EN LYSPÆRE I?

HEJ CHEETAH.
HVORFOR VASKER
DU ALTID TØJ?

JEG FÅR ALTID
PLETTER!

HEJ METAMORPHO.
HVORFOR FORVANDLER
DU DIG IKKE TIL
HELIUM?

INGEN. JEG
FORETRÆKKER
MØRKE.

TAGER DU
GAS PÅ MIG?



All DC characters and elements
© & TM DC Comics (s20)



BYG DISSE UTROLIGE FUGLE!

Stil disse farverige fugle op som pynt på dit værelse. Du kan bygge denne pingvin og tukan med elementer fra din LEGO® samling. Tænk ikke på farverne. Brug klodser i de farver, du kan lide!

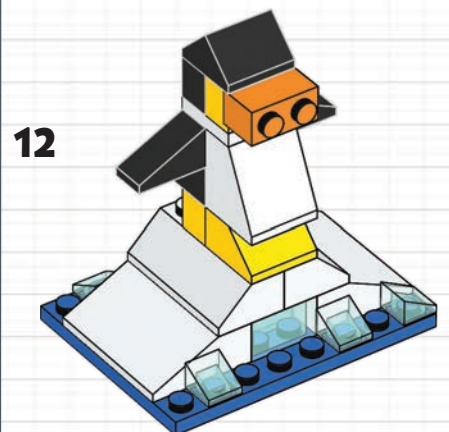
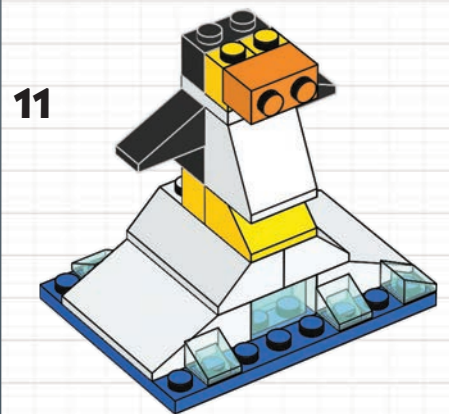
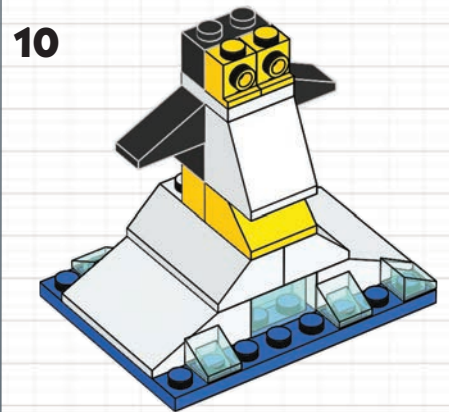
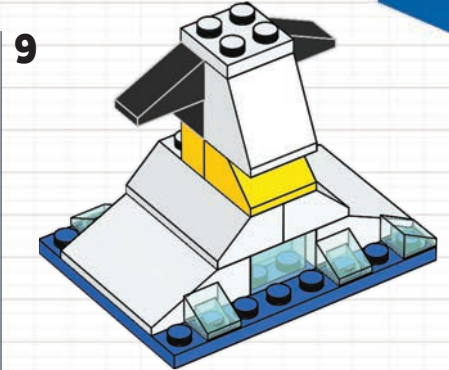
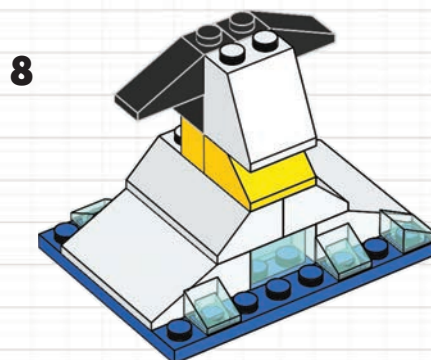
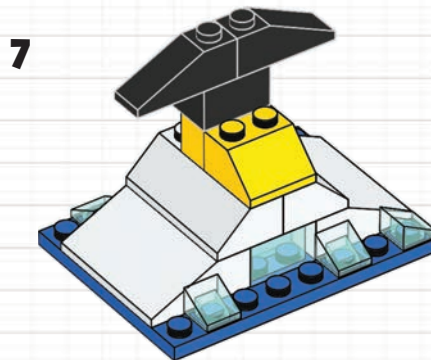
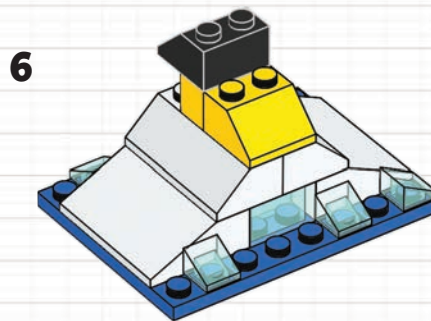
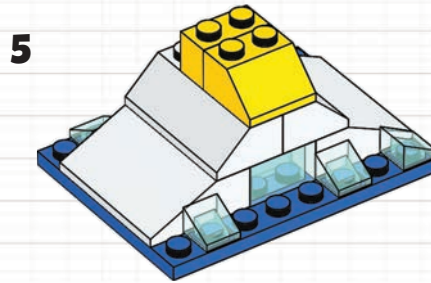
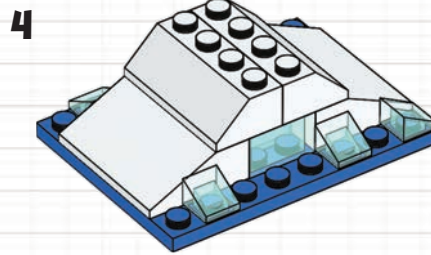
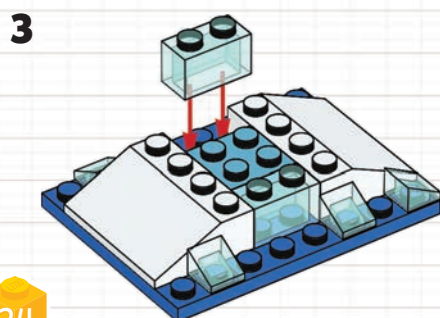
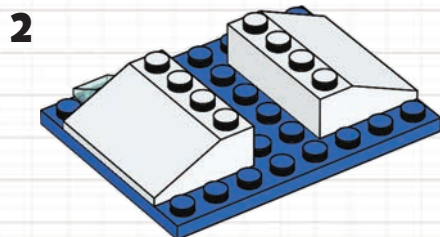
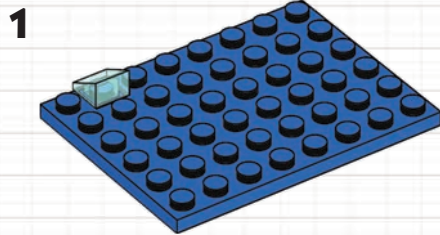

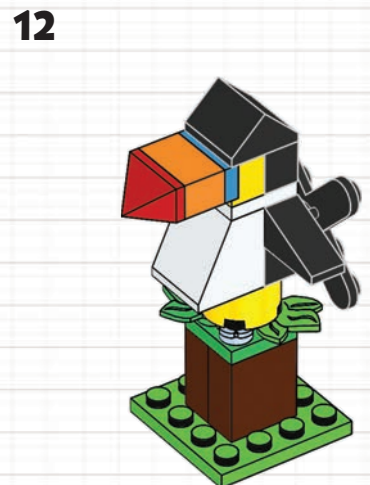
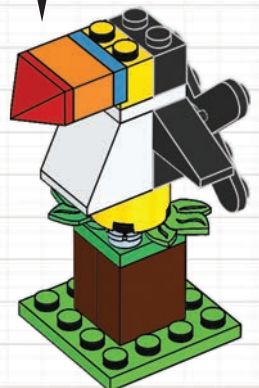
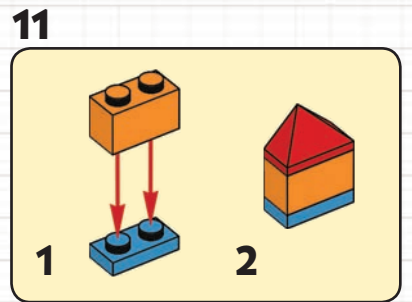
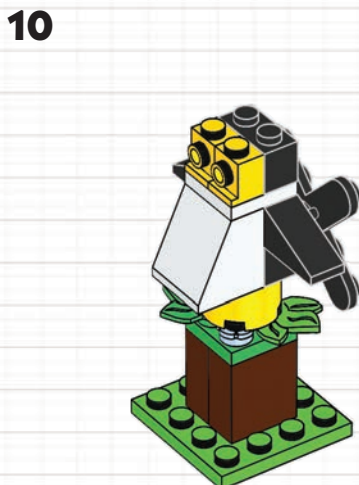
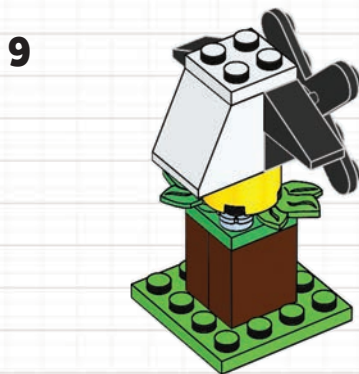
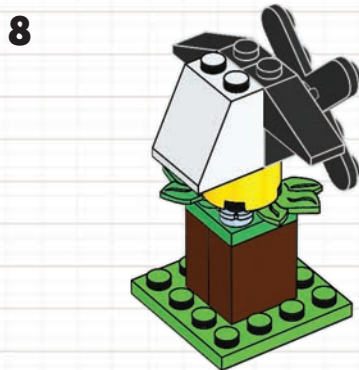
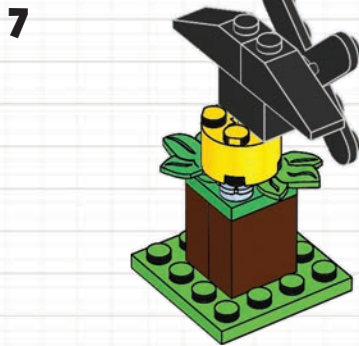
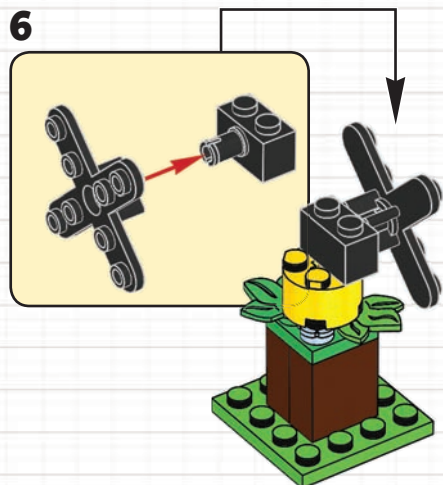
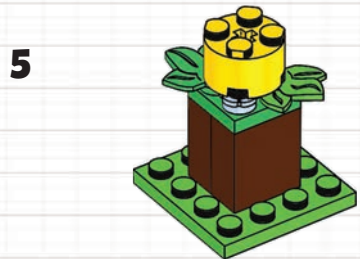
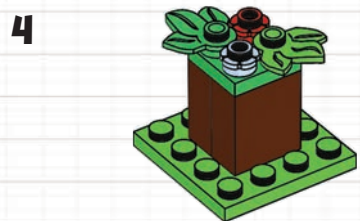
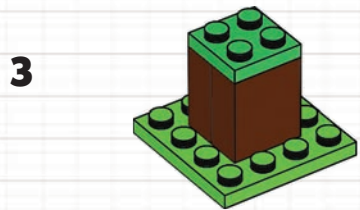
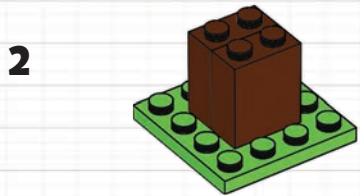
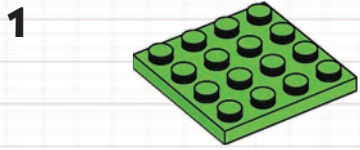

DINE TING HER!

SEJT BIBLIOTEK. DER ER IKKE NOGEN S-S-S-SPØGELSER HER, ER DER? DET ER IKKE FORDI, JEG ER NERVØS ...

HEY, DER ER MASSER AF GRUNDE TIL AT GÅ PÅ BIBLIOTEKET UD OVER SPØGELSEJAGT. VI KAN LÆRE OM HISTORIE, MYTER OG LEGENDER OG MANGE ANDRE TING, VI HAR BRUG FOR I VORES ARBEJDE.

JÅ, MEN DER ER EN SKRÆMMENDE TING HER. SPØGELSER AFLEVERER ALDRIG BØGERNE TIL TIDEN!

HUSKELISTE

- Indsend breve, tegninger og billeder af LEGO® modeller eller yndlingsvitsner. Måske bliver de vist på denne side i en senere udgave!
- Bed en forælder/væge om at downloade indsendelsesformularen på LEGO.dk/magazine. Send derefter en e-mail med dit brev, din vits osv. til mig. E-mailadressen står på formularen.

Uhyggeligt eller ej?

Her er jeg med Jack og Parker på Newbury bibliotek. De var lidt bange for at komme, men jeg lovede at beskytte dem. I ved jo, hvor modig jeg er!

Hej medlemmer!

SE DENNE UTROLIGE ENHJØRNINGEPADDE BYGGET AF LEGO® LIFE MEDLEMMET "DUCHESSGOOFYBANANA". DET KRÆVER EN MASSE FANTASI AT BYGGE NOGET SÅ FARVERIGT OG SJOVT! VI ER ALTID PÅ UDKIG EFTER SEJE MODELLER I LEGO LIFE APPEN, SOM VI KAN VISE I MAGASINET, SÅ UPLOAD DINE MODELLER, OG DEL MED DINE VENNER. MÅSKE VISER VI NETOP DIN MODEL HER EN DAG!



DuchessGoofyBanana

MAX

Hvad skal Max klæde sig ud som til sin vens kostumefest?

Vælg din favorit!



1. Hawaii-Max



2. Dykker-Max



3. Havfrue-Max



4. Surfer-Max

STEM NU!
i LEGO® Life appen.
Gruppen #Afstemninger

Har du ikke LEGO® Life appen endnu? Du kan downloade den GRATIS i dag fra en af app-butikkerne og logge på med dit LEGO ID.



Apple and the Apple logo are trademarks of Apple Inc., registered in the U.S. and other countries. App Store is a service mark of Apple Inc. Google Play is a trademark of Google Inc.

ChairmanDizzyWithurt

ColonelMelodicUrchin

ProfessorFunBed

PrincessSpikyWizard

SVAR

Velkommen: Side 3

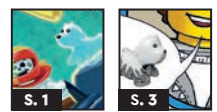

LEGO® Minecraft™: Side 4
1. C 3. A
2. D 4. D

LEGO Hidden Side: Side 5
Pas på ikke at blive hjem søgt

LEGO Trolls World Tour: Side 14-15
1. F 3. F 5. S
2. S 4. S



LEGO | Disney Princess™: Side 22
1. F 3. S
2. S 4. F

LEGO City: Side 23

R	G	I	J	F	A	R	T	E	R	J	L
A	N	K	E	R	B	Y	M	O	T	O	R
C	E	J	B	E	S	Æ	T	N	I	N	G
E	N	N	L	W	S	K	R	O	G	B	C
R	G	V	I	N	D	E	R	O	N		
B	I	A	T	R	S						
Å	N	N	F	A	O						
D	E	D	F	T	L						
S	E	Z	Q	G	M						

Næste udgave af LEGO® Life Magazine kommer i april!

