

Bygg om  
den FESTLIGA  
ÅRSTIDEN!



I det här  
numret hittar  
du aktiviteter  
**SPECIELLT  
FÖR DIG!**



# TIDNINGEN

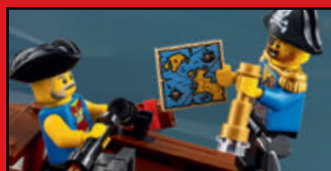

Nya LEGO® modeller!



Serieaction!



Aktiviteter!



Grymma affischer!

# UPPTÄCK LEGO® SUPER MARIO™ VÄRLDEN!

ANNONS



Inget kan stoppa Mario. Han är alltid beredd på trubbel och redo att besegra sina fiender och tackla alla hinder längs vägen. Du kommer också att vara redo för allt när du har läst dessa grymma tips för setet LEGO® Super Mario™ Äventyr med Mario – Startbana. Ta kontroll över en LEGO® Mario™ figur som reagerar på vad som händer när du spelar, och samla digitala mynt när du tar dig an varje ny bana.

## Bygg din första bana

Använd startsetet för att skapa en bana fullspäckad med utmaningar, hinder och fiender. När du har spelat klart banan kan du ta isär den och bygga något nytt.

## Snurra med LEGO Mario

Ställ honom på plattformen och snurra honom för att samla mynt.

## Vad ska det bli?

Ställ LEGO Mario på ?-blocket för att ta reda på vilken belöning han får.

## Se upp för Bowser Jr.

Knuffa ner Bowser Jr. från hans plattform och besegra honom genom att hoppa på hans rygg för att utöka din myntsamling. Ta sedan sikte på flaggan för att bli klar med banan.

## Sätt igång!

Börja i startröret. Du har 60 sekunder på dig att klara banan och samla så många mynt du kan. KÖR!

## Besegra Goomba

Hoppa på Goomba för att samla mynt, men ta inte för lång tid på dig – tiden håller på att rinna ut.

## FÄRGLÄGG DIN EGEN LEGO MARIO!



## LEGO SUPER MARIO FAKTA

Testa dina LEGO Super Mario kunskaper med detta korta test.

1. Vad samlar du i startbanan?
2. Hur lång tid har du på dig att klara banan?
3. Hur besegrar du Goomba?
4. Var börjar du i startbanan?
5. Var slutar du i startbanan?

Behöver du hjälp? Svaren finns på sidan 27.

- 1.
- 2.
- 3.
- 4.
- 5.

# VÄLKOMMEN TILL NUMMER 4!

Det är dags för ännu ett nummer av LEGO® Life Magazine, med speciella pusselsidor, affischer och aktiviteter handlockade för just dig!

Vi firar årstiden med massor av skoj i LEGO Life Magazine. Dyk ner i djupet med LEGO City, samarbeta med Avengers och träffa LEGO® Super Mario™.



Vad gillar du bäst med den här årstiden? Kasta om orden nedan för att ta reda på vad Max tycker.

J L I A F M C O H

N E R N Ä V

Behöver du hjälp? Svaren finns på sidan 27.

HEJ, DET ÄR MAX ...  
GLADA JULHÄLSNINGAR! JAG ÄLSKAR  
DEN HÄR TIDEN PÅ ÅRET, DET FINNS  
SÅ MYCKET ATT FIRA.

VARJE DAG  
ÄR "VAR SNÄLL  
MOT HUNDAR-  
DAGEN"!

JAG SER FRAM  
EMOT WORLD KINDNESS  
DAY DEN 13 NOVEMBER!  
DET ÄR EN DAG NÄR VI FIRAR  
ATT VI GÖR VÄRLDEN TILL  
EN BÄTTRE PLATS GENOM  
GODA GÄRNINGAR.

## MAX SERIE

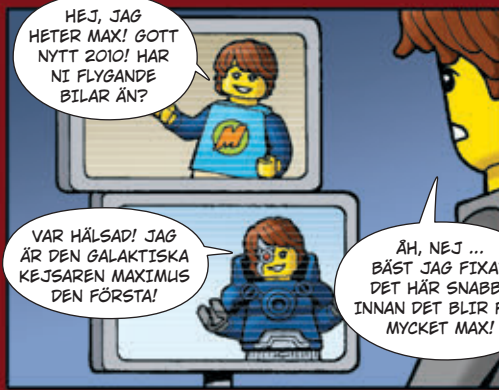

## SE HIT!

Leta efter dessa ikoner på aktivitetssidorna. De visar om aktiviteten är lätt, svår eller någonstans däremellan. Prova alla så får du se hur det går! Om du kör fast hittar du svaren på sidan 27.



**NIVÅ 1**  
Lätt



**NIVÅ 2**  
Någonstans  
mitten mellan



**NIVÅ 3**  
Svårt



## LEGO® Life Magazine

För information om LEGO® Life, besök [LEGO.com/life](http://LEGO.com/life)

För frågor om ditt medlemskap besök [LEGO.com/service](http://LEGO.com/service) eller ring 00 800 5346 5555

(SE)  
LEGO, the LEGO logo, the Minifigure, the FRIENDS logo, the MINIFIGURES logo and NINJAGO are trademarks of the LEGO Group. ©2020 The LEGO Group. All rights reserved.



JAG BESTÄMDE MIG FÖR  
ATT ÖVERRASKA MINA VÄNNER MED  
ETT BESÖK UNDER DENNA GLADA TID PÅ  
ÅRET. DU KAN VÄL HÄNGA MED?

# GLADA HÄLSNINGAR!

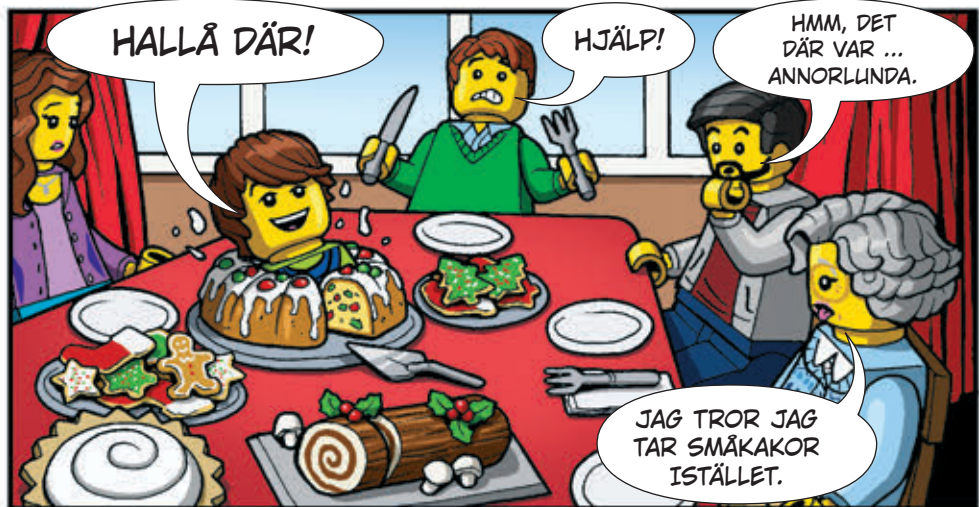



DUKTIG POJKE!

VOFF!

JAG TROR  
JAG BEHÖVER EN  
PROMENAD NU ...



BRRRR!  
KALLT DÄR INNE!

SÖTA  
SNÖFLINGOR!



!

GOD MORGON!



TJA, DET DÄR VAR KUL ...  
FÖR MIG I ALLA FALL! JAG  
HOPPAS ATT DEN FESTLIGA  
ÅRSTIDEN ÄR FULL AV GLÄDJE,  
SKRATT OCH -



ÖVERRASKNINGAR!!

# RÄDDA BYBORNA FRÅN PLUNDRARNA!

Det är dubbeltrubbel i denna LEGO® Minecraft™ by! Plundrare plundrar och en ödeläggare trampar sönder grödorna. Och ännu värre – plundrarna har fångat en järngolem! Det kommer att krävas snabba åtgärder, dina byggfärdigheter och lite hjälp från en besökande ninja för att rädda dagen. Utmana en vän för att se vem som bäst kan skydda byn.

## SPELA SÅ HÄR



1. Du behöver en tärning och LEGO klossar som du kan använda som spelpjäser. Du behöver också några LEGO klossar för att bygga modeller under spelets gång.
2. Slå tärningen för att se vem som börjar.
3. Följ instruktionerna i varje ruta.
4. Först till mål vinner!



Och glöm inte att ladda upp och dela dina byggen i gruppen #Minecraft™ i LEGO Life appen.



Bygg en sköld för att blockera plundrarnas pilar.

**Gå 1 steg framåt.**

Sköldbygge ingår inte i seten.



Du hittar TNT som du kan använda för att befria en järngolem!

**Gå 1 steg framåt.**

Bygg en mur för att skydda byn.

**START**

Plundrare plundrar din by.

**Gå 1 steg bakåt.**

Rita ditt eget baner.

**Gå 1 steg framåt.**

Creepers!

**Gå 1 steg bakåt.**

**Ödeläggare trampar sönder trädgården!**



Byns  
varningsklocka  
ringer!

**Stå över  
1 kast.**

Kai,  
eldninjan,  
dyker upp för  
att bekämpa  
plundrarna.

**Slå igen.**

Din katt  
skrämmar bort  
en Creeper™!

**Gå 1 steg  
framåt.**



Gör dig  
redo för  
plundringen!

**Gå 1 steg  
framåt.**

**Du har befriat en  
jærngolem och  
räddat byn!**

Plundrarna  
anfaller!

**Gå 1 steg  
bakåt.**

**MÅL**

## ÄR DU EN BYBO ELLER EN PLUNDRARE?

Svara på de här  
frågorna så får du se!



- När du ser ett vetefält:
  - Skördar du det till din by
  - Stjäl du det till dig själv

- Den utrustning du tycker minst om är:
  - Ett armborst
  - En sköld

- Vad gillar du att göra med en jærngolem?
  - Åkalla den
  - Avfyra armborst mot den

- När byns varningsklocka ringer:
  - Blir du rädd
  - Anfaller du!

- Det bästa du vet är att:
  - Arbeta på gården
  - Plundra en gård

**Lägg ihop dina poäng.  
Om du har flest A:n är du  
en bybo. Om du har flest  
B:n är du en plundrare.**

# KAMPEN MOT DÖDSKALLEMAGIKERN!

När ninjorna reser till det fridfulla kungariket Shintaro upptäcker de dess fruktansvärda hemlighet. Under den vackra staden sliter slavar i mörka grottor, ledda av den fruktade dödskallemagikern och hans skelettdrake! Kan ninjorna hitta nya allierade och besegra dessa mäktiga nya fiender?

## ZANE TITANNINJA

I Geckles kungarrike befriar Zane en skräckinjagande varelse kallad Mino ur fångenskap och blir sedan vän med den mäktiga besten. Tillsammans kommer de att konfrontera dödskallemagikern!

## COLE JORDNINJA

Cole måste bemästra spinjitzuanfallet och leda en hop äventyrare upp ur Shintarobergets djup. Hans förmåga som ledare kommer att testas som aldrig förr!

## NYA VATTENNINJA

Nya måste kämpa för att rädda Jay från att tvingas gifta sig med Munces drottning Murtesa. Men Nya upptäcker att drottningen är en mäktig kämpe som inte ger upp så lätt.



## LLOYD GRÖN NINJA

Lloyd måste ta itu med att han har svårt att lita på andra när prinsessan Vania erbjuder sig att hjälpa ninjorna mot dödskallemagikern. Talar hon sanning eller är det här en fälla för hjältarna?



# BLI EN NINJAFAMILJ !

Här är några roliga ninjaaktiviteter du kan göra med din familj och lite fantasi. Du kan även använda ett stoppur för att ta tid och se vem som är snabbast.

## KAI ELDNINJA

Kai måste på något sätt bli fredsmäklare för att ena två stridande stammar, Geckles och Munce, mot deras gemensamma fiende – dödskallemagikern!

## JAY BLIXTNINJA

Jay befinner sig i en märklig situation när Murtessa, Munces grymma drottning, bestämmer att han ska bli deras kung och stanna i deras underjordiska kungarike för alltid!

## 1 NINJAHINDERBANA

Använd papper, tejp, kuddar och soffdynor för att skapa en ninjahinderbana hemma hos dig. Vem kan snabbast ta sig från ena sidan av rummet till den andra och undvika alla hinder? Vem kan gå på en rak linje och balansera ett torn av LEGO® klossar i ena handen?

## 2 GENOM GROTTAN

Du måste använda dina ninjafärdigheter för att ta dig genom en vulkanisk grotta, men se upp! När som helst kan lava tränga fram genom grottgolvet! Bäst att vara beredd att hoppa i säkerhet när någon ropar "Lava!".

## 3 NINJAKAMOUFLAGE

En av familjemedlemmarna är Master Wu och resten är ninjor. Använd din kamouflageförmåga för att visa Master Wu hur bra du kan gömma dig när han gör sitt bästa för att hitta dig. Kan du försvinna in i skuggorna och undvika att bli upptäckt?



## AVKODA DE GAMLA SKRIFTERNA!

Ninjorna har upptäckt ristningar på grottväggen som berättar om de legendariska vapen som kan användas för att besegra dödskallemagikern.

Använd NINJAGO® alfabetet för att avkoda meddelandet och upptäcka hemligheten!

X	カ	介	夏	甘	7	0	0	Y	ナ	水	キ	ウ	フ	0
A	B	C	D	E	F	G	H	I	J	K	L	M	N	O
フ	0	人	フ	ニ	ウ	0	キ	人	イ	ナ	ニ	キ	ク	
P	Q	R	S	T	U	V	W	X	Y	Z	Å	Ä	Ö	

Behöver du hjälp?  
Svaren finns på sidan 27.

カ 甘 7 人 Y 甘 水 水 Y フ 0 0 人 フ X



VAD BOR I HAVET, HAR MASSOR AV TÄNDER OCH ÄR VÄLDIGT NERVÖS? EN HAJ MED TANDLÅKARTID.

VILKEN ÄR EN PIRATS FAVORITFÄRG? GULD

VAD ÄR DET BÄSTA ATT GE TILL EN SJÖSJK VAL? GOTT OM PLATS!

VAD KALLAS DET NÄR PIRATERNA GÖR NÅGOT OLAGLIGT PÅ SITT SKEPP? SKEPPSBROTT.

# HITTA PIRATSKATTEN!

Jag och min piratbesättning gömde vår skatt på Dödskalleön. Det var så länge sedan att vi har glömt var vi grävde ner den vackra skattkistan! Vi har en karta, men en del av den är kodad och vi minns inte koden heller! Tips ... skönheten ligger i betraktarens ÖGA!

**Kartan säger "På väg till ön, fråga hajen om den vet något."**

7 27 6 5 13 19 20 5 7 6 18 27 14

22 1 20 20 14 5 20 19 11 1 14 20 16 27

4 29 4 19 11 1 12 12 5 29 14

**Stanna till och ät lunch på stranden. Gå fram till palmerna, sväng höger och gräv, gräv, gräv!"**

## KODNYCKEL

A	B	C	D	E	F
1	2	3	4	5	6

G	H	I	J	K	L
7	8	9	10	11	12

M	N	O	P	Q	R
13	14	15	16	17	18

S	T	U	V	W	X
19	20	21	22	23	24

Y	Z	Å	Ä	Ö
25	26	27	28	29

Lista ut koden åt oss, kompis!

Behöver du hjälp?  
Svaren finns på sidan 27.

# FARA I LUFTEN!

KZZZAKKKK!

PÅ VÄG HEM FRÅN ETT FRAMGÅNGSRIKT UPPDRAG I HELICARRIER HAMNAR AVENGERS I ETT BAKHÅLL!



VEM SKULLE VÅGA ATTACKERA JORDENS MÄKTIGASTE HJÄLTAR? M.O.D.O.K. DEN SKONINGSLÖSE!

HA! INTE ENS AVENGERS KAN ÖVERLEVA MIN HJÄRNEXPLOSION!

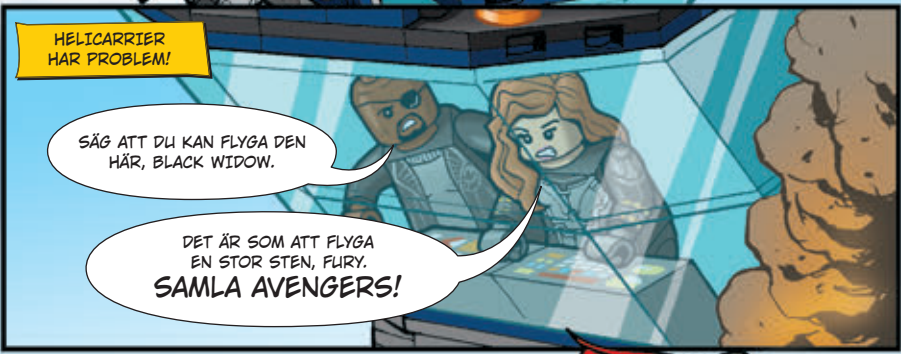

HELICARRIER HAR PROBLEM!

SÅG ATT DU KAN FLYGA DEN HÄR, BLACK WIDOW.

DET ÄR SOM ATT FLYGA EN STOR STEN, FURY. SAML AVENGERS!



"NI VET VAD NI SKA GÖRA - RÄDDA SKEPPET!" SÄGER BLACK WIDOW

JAG KLARAR DET HÄR!

MEN DU HAR INGET EMOT LITE HJÄLP.



HALLÅ, JAG KLARAR DET!

OOOJ -

INGA PROBLEM

MÅSTE BARA FÅ DEN I RÄTT POSITION -

LUNGH - PÄMINN MIG OM ATT DESIGNA EN LÄTTARE HELICARRIER ...



LÄT MIG HJÄLPA DIG LITE, GRANATHUVUD. ELLER MYCKET.

BLÄDDRA FÖR ATT TA REDA PÅ VAD SOM HÄNDER HÄRNÄST!

FORTSÄTTNING  
FRÅN SIDAN 11

THOR SKALL ÅKALLA  
MÄKTIGA VINDAR FÖR  
ATT HÅLLA EDER FARKOST  
I LUFTEN!



THORS STORM  
FÄR M.O.D.O.K.  
ATT FLYGA TVÄG!



OMÖJLIGT!  
M.O.D.O.K. KAN INTE  
BLI LUFTSJUK!

:LRP:

HELICARRIER  
FÖRSVARSSYSTEM ÄR HELT  
GALET! SÅ JAG ANTAR ATT JAG  
FÄR VARA MÄLIS.

ALLT ÄR SÄKERT HÄR  
UTE, FURY. HUR ÄR DET  
MED BLACK WIDOW?



HON GICK UT EN  
LITEN STUND,  
AVENGER ...

JAG HÄMTAR HJÄLP FÖR  
ATT FIXA VÅR HELICARRIER.  
DET ÄR SVÅRT ATT HITTA EN  
BÄRNINGSBIL HÄR UPPE!



SLUT



# STAR WARS

## THE SKYWALKER SAGA



LEGO® STAR WARS™: THE SKYWALKER SAGA. SOFTWARE © 2020 TT Games Ltd. Produced by Minifigure are trademarks and/or copyrights of the LEGO Group. ©2020 The LEGO Group. STAR WARS. Lucasfilm. Entertainment Inc. (s20)





**SEMESTERMINNEN!**





# TOP GEAR™ + LEGO® KLOSSAR = **GRYMT!**

LEGO® Technic rallybilen från Top Gear dånar ut ur tv-programmet och in på tävlingsbanan. Däcken greppar vägen när den kämpar om första plats mot andra högpresterande rallybilar. Rallybilen från Top Gear susar fram genom avstängda gator i en stor stad, kör om sina motståndare i sista sekunden och tar hem segern!



Om du vill ha mer skoj med din rallybil från Top Gear, kolla in gruppen #Technic i LEGO Life appen!



Skapa din egen Technic berättelse med CONTROL+ appen:



Kör framåt och bakåt

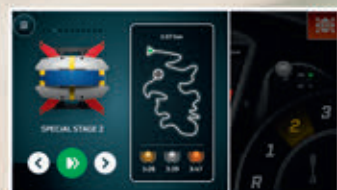

Anta utmaningar och få belöningar



## **GÅTFULLT!**

Kan du allt om bilar?  
Välj rätt svar!

BBC, TOP GEAR and THE STIG (word marks and logos) are trademarks of the British Broadcasting Corporation and are used under licence. BBC logo © BBC 1996. Top Gear logo © BBC 2005. Licensed by BBC Studios.



Behöver du hjälp? Svaren finns på sidan 27.

**1. Om rallybilen från Top Gear har fyra däck och du tar av tre, hur många däck har du då?**

- A) sju däck
- B) inga däck!
- C) tre däck

**2. Vad väger mest:**

- A) 1 200 kg rallybil
- B) 1 200 kg fjädrar
- C) de väger lika mycket

**3. För att ta reda på vilken tid tävlingen startar lägger du ihop 5 och 9 och får 2. Det stämmer, men varför?**

- A) vem bryr sig, vi tävlar alltid!
- B) eftersom 14:00 är 2 på natten
- C) eftersom 14:00 är 2 på dagen

KLARA ... FÄRDIGA ...

# KÖR!

**LEGO** **TECHNIC**

Föreställ dig en dragster och en racerlastbil som kör runt en racerbana. Motorerna dånar och däcken skriker när de tävlar om segern. Vilken skulle vinna om de tävlade i din stad?



## Utmana din familj i en gissningslek!

Nästa gång du är ute med familjen i bil, på promenad eller på era cyklar, **se vem som snabbast kan upptäcka alla saker på listan!** Den som är först med att upptäcka flest saker vinner! Lägg gärna till fler saker till listan.

**Vill du ha en större utmaning?**

Gör leken ännu roligare genom att leta efter fordon i olika färger

**eller**

Hitta saker som börjar på varje bokstav i alfabetet

- |  |  |
|--|--|
| <input type="checkbox"/> Ett träd                        | <input type="checkbox"/> En bensinstation              |
| <input type="checkbox"/> En vägskylt                     | <input type="checkbox"/> En buss                       |
| <input type="checkbox"/> En väns hus                     | <input type="checkbox"/> En restaurang                 |
| <input type="checkbox"/> En blå bil                      | <input type="checkbox"/> Ett kafé                      |
| <input type="checkbox"/> Något som börjar på bokstaven R | <input type="checkbox"/> Någon som är ute med sin hund |

# LEGO® LIFE GREJER!

## HEJ ALLA MEDLEMMAR!

INGET LYSER LIPP DENNA FESTLIGA ÅRSTID SOM ATT BYGGA TILLSAMMANS. OAVSETT OM DU FIXAR EN GÅVA TILL NÅGON I DITT LIV ELLER BARA HAR KUL KOMMER DU ATT SKAPA MINNEN LÅNGS VÄGEN. JAG VILL GÄRNA SE VAD DU BYGGER, VAD DU RITAR OCH TILL OCH MED DINA BREV. SKICKA DEM TILL MIG OCH LÅT OSS HA EN GOD JUL OCH ETT UNDERBART NYTT ÅR!

NINJAGÅVOR ÄR DET COOLASTE - DET ENDA PROBLEMET ÄR ATT MAN INTE KAN SE DEM!

JAG ÄLSKAR ATT GÖRA PRESENTER, BEGRAVA DEM I SANDEN OCH GE MINA VÄNNER KARTOR FÖR ATT HITTA DEM.



## LEGO Life bidrag från medlemmar

### HEJ MAX,

JAG HAR EN HÖG LEGO DELAR MEN JAG VET INTE VAD JAG SKA BYGGA. KAN DU HJÄLPA MIG?

-Andrew, 8 år

### HEJ ANDREW!

VISST! DU KAN KOLLA IN VAD ANDRA FANS HAR BYGGT I LEGO LIFE APPEN FÖR ATT FÅ IDÉER OCH BLI INSPIRERAD. ELLER BARA TITTA PÅ VÄRLDEN OMRING DIG OCH SE VAD DU TROR KAN PASSA BRA SOM BYGGMODELL.

FÖRSÖK ATT BYGGA NÅGOT DU KÄNNER TILL VÄL, SOM DITT HUS, DIN SKOLA ELLER DITT HUSDJUR.

**MAX**



## Har du inte LEGO Life appen än?



Du kan ladda ner den **GRATIS** idag från någon av appbutikerna och logga in med ditt LEGO Account.



Apple and the Apple logo are trademarks of Apple Inc., registered in the U.S. and other countries. App Store is a service mark of Apple Inc. Google Play is a trademark of Google Inc.

## LETA efter denna symbol i tidningen!



När du ser den vet du att sidan innehåller ett LEGO set med Instructions PLUS - interaktiva, digitala bygginstruktioner!

1 Ladda ner den kostnadsfria LEGO Life appen.



2 Skanna QR-koden i instruktionshäftet i ditt LEGO set, eller ange setets nummer i appen.



3 När det är gjort, tryck på bilden av setet som du just skannat och börja bygga!



## Att-göra-lista!

- BYGG och/eller RITA** något **GRYMT!**
- TA EN BILD!** Skicka in brev, teckningar och foton på dina grymma LEGO byggen eller dina favoritskämt. Kanske får du se dem på den här sidan i ett kommande nummer!
- SKICKA DEN TILL OSS!** Be en förälder/vårdnadshavare att ladda ner och fylla i inlämningsformuläret på [LEGO.com/magazine](https://www.lego.com/magazine). Skicka det sedan via e-post till mig, Max, tillsammans med ditt brev, ditt foto eller din teckning.

Ditt lands e-postadress finns på inlämningsformuläret.

## Hej, jag heter kaptan Säkerhet!

Vill du veta mer om hur du kan hålla dig säker online? Leta efter mig i LEGO Life appen för att få tips om vad du

och dina föräldrar kan göra för att se till att det är roligt och tryggt för alla att vara online.

KAPTAN SÄKERHET ÄR HÄR FÖR ATT HJÄLPA TILL, IDAG OCH VARJE DAG. DEN 30 NOVEMBER ÄR COMPUTER SECURITY DAY I USA.



# Cool Creations

Har ditt barn ett fantastiskt bygge som han eller hon vill dela med andra byggare?

## SKICKA DITT FOTO TILL OSS!

1. Ta ett foto av ditt barns grymma bygge. Kanske får du se det på den här sidan i ett kommande nummer.
2. Gå till [LEGO.com/magazine](https://www.lego.com/magazine).
3. Ladda ner och fyll i inlämningsformuläret på [LEGO.com/magazine](https://www.lego.com/magazine). Skicka sedan in det tillsammans med fotot.

E-postadressen finns på inlämningsformuläret.



Superhjältemotorcykel  
Chloe, 10 år, och Mael, 8 år, Kanada



LEGO® Monster City attack!  
Randy, 8 år, USA



Londons museum med kronjuveler  
Ela, 8 år, och Rohan, 6 år, Storbritannien

INTERNATIONAL CIVIL AVIATION DAY ÄR DEN 7 DECEMBER. JAG SKA FIRA MED ATT BYGGA ETT FLYGPLAN FÖR ATT HEDRA ALLA PLAN SOM LEVERERAR ERA BREV TILL OSS!

DEN 8 NOVEMBER ÄR WORLD TOWN PLANNING DAY ... JAG SKA BYGGA MITT HEM I LEGO® CITY!

DEN 20 NOVEMBER ÄR INTERNATIONELLA BARNDAGEN! JAG SKA FIRA GENOM ATT TITTA PÅ ALLA FANTASTISKA COOLA SKAPELSE SOM HAR SKICKATS IN AV GRYMMA BYGGARE SOM DU! FORTSÄTT SÅ!

## RÖSTA NU!

Välj din favorit i LEGO® Life appen. #Omröstningar



Vad skulle du vilja se MER AV i LEGO Life Magazine nästa år?



Serier



Cool Creations



Aktiviteter & bygginstruktioner



Max!

Har du inte LEGO Life appen än? Du kan ladda ner den GRATIS idag från någon av appbutikerna och logga in med ditt LEGO Account.



Apple and the Apple logo are trademarks of Apple Inc., registered in the U.S. and other countries. App Store is a service mark of Apple Inc. Google Play is a trademark of Google Inc.



**Spökskepp**  
Walkor, 9 år, Kanada



**Fängelset**  
Mazet, 7 år, Frankrike



**Krigsfartyg**  
Gabriel, 9 år, USA



**S-kojig Friends trädkoja**  
Kylie, 10 år, och Aimee, 8 år, Nya Zeeland



**Mitt LEGO® universum**  
Romeo, 6 år, Frankrike



**Kraftverksdrake**  
Lucas, 9 år, Nederländerna



**Ninjaböj**  
Clara, 9 år, och David, 6 år, Tyskland



**Supersvamp och blomma**  
Mingkun, 8 år, Australien



**Den galna kryssningsmobilen**  
Shailee, 11 år, Storbritannien



**Scoutcamping**  
Oliver, 9 år, Sverige



**Min LEGO® värld**  
Sebastian, 6 år, Australien



**Nattens flygplan**  
Willum, 7 år, Danmark



**Mina LEGO® glasögon**  
Leonhard, 8 år, Österrike

**Rebuild  
the  
world**

# ÖVERRASKNING UNDER HAVET!

LEGO CITY

LEGO® CITY HAVSLUTFORSKAREN  
UNDERSÖKER RAPPORTER OM  
FISKAR SOM BETER SIG KONSTIGT.

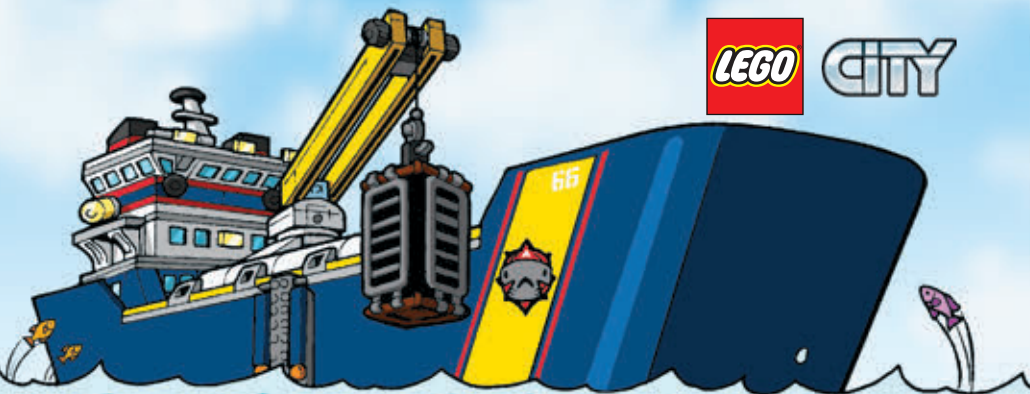

LYCKLIGTVIS ÄR UTFORSKAREN  
JESSICA SHARPE OCH HENNES VÄN  
HÄRL HUBBS OMBORD PÅ RESAN!

DE DÄR  
FISKARNA BETER SIG  
VERKLIGEN SKUMT! JAG TROR  
JAG JUST SÅG EN DELFIN PÅ  
EN RESVÄSKA. VAD HÖR DU MED  
UNDERVATTENSMIKROFONEN?



DET LÄTER  
SOM ATT ... HAVET  
ÄR GASIGT.

EFTER EN LÄNG RESA UNDER  
VÄGORNÄR NÄRMAR SIG JESSICA  
KÄLLAN TILL DE MÄRKLIGA LJUDEN.

JAG ÄKER  
DIT FARAN FINNS!  
IBLAND DYKER DEN  
INTE ENS LIPP  
FÖRRÄN JAG  
ÄR DÄR.



ETT VULKANUTBROTT UNDER  
VATTNET! OCH DET BETYDER -



CHOCKVÄG!!





**KLANK!**  
**PANG!**



**DUNS!**



KLINK?

**KLINK!**



BÄST JAG  
BERÄTTAR FÖR RESTEN AV  
TEAMET OM VULKANEN! MEN  
HUR TAR JAG MIG TILLBAKA  
NÄR MINUBÅTEN ÄR  
SKADAD? JAG VET!

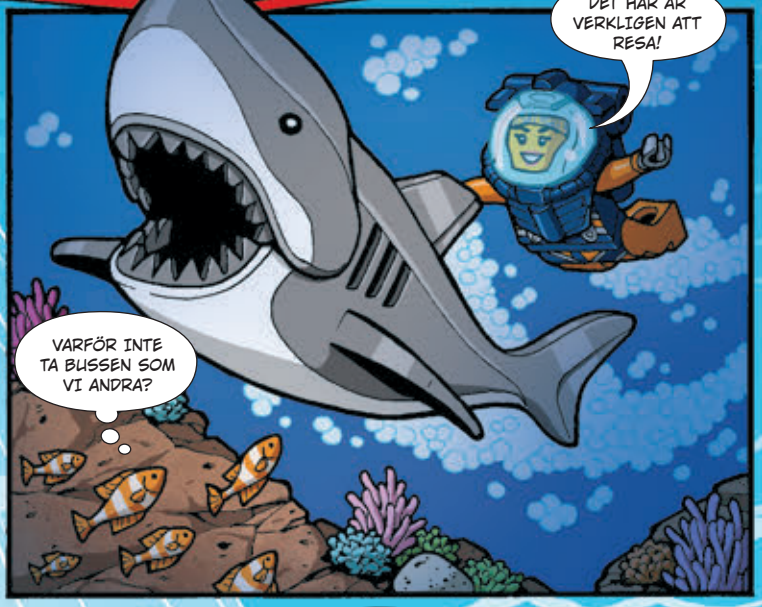

DET HÄR ÄR  
VERKLIGEN ATT  
RESA!

VARFÖR INTE  
TA BUSSEN SOM  
VI ANDRA?



SISTA STOPPET -  
ALLA SKA AV!



JAG ÄR TILLBAKA. HÄMTA ERA  
GRÉJER. NÅGOT KOKAR DÄR NERE  
OCH DET ÄR INTE POTATIS!

# UTFORSKA HOGWARTS™ ASTRONOMITORN!

De unga häxorna och trollkarlarna på Hogwarts™ studerar stjärnorna från astronomitornet. Sedan är det dags för en trolldryckslektion där de måste blanda precis rätt. Men nu letar de efter föremål som har försvunnit från skolan – ett teleskop, en trolldryck och annat.

**Kan du hitta dem?**

## SE STJÄRNORNA

Draco Malfoy™ använder teleskopet för att titta på natthimlen. Vad kan det vara han planerar?

## DAGS FÖR EN FEST

Eleverna i Snigelklubben ser fram emot professor Snigelhorns fest.



WIZARDING WORLD characters, names and related indicia are © & ™ Warner Bros. Entertainment Inc. WB SHIELD: © & ™ WBEI. Publishing Rights © JKR. (s20)



Harry Potter



Hjälp Harry och de andra eleverna att **hitta de försvunna föremålen** i astronomitornet!





# VI PRESENTERAR DEN NYA LEGO® MINIFIGURES HARRY POTTER™ SERIEN

LEGO minifigures



**Albus Dumbledore™**

Briljant och mäktig rektor för Hogwarts™ skola för häxkonster och trolldom.



**Ron Weasley™**

Harry Potters bästa vän, känd för sin humor och lojalitet.



**Ginny Weasley™**

Yngst av Weasleybarnen, hon hittade på namnet "Dumbledores armé".



**Luna Lovegood™**

Ung häxa med en lejonhatt som ryter, hon tror på varelser som till och med trollkarlar tror är myter.



**Fred Weasley**

Rons äldre bror, känd för att ställa till med rackartyg och skapa uppfinningar.



**George Weasley**

Tvillingbror till Fred, vars goda affärssinne gjorde butiken Weasleys vassa varor till en framgång.



**Neville Longbottom™**

Gryffindor™ elev som var en viktig medlem av Dumbledores armé.



**Missnöjda Myrtle**

Spöke som hemsöker flickornas badrum på första våningen i Hogwarts.



**Harry Potter™**

Modig och godhjärtad ung trollkarl som kämpar mot den onda Lord Voldemort™.



**Griphook**

Alf som arbetade på Gringotts™ trollkarlsbank och är ute efter Gryffindors svärd.



**Kingsley Shacklebolt**

Trollkarl som i hemlighet jobbar för Fenixorden.

**Professor Sprout**  
Chef för avdelningen för örtblära på Hogwarts som gör allt för att ta hand om sina växter.



**Lily Potter**

Harry Potters mor som omkom när hon försvarade sin son mot Voldemort.



**Bellatrix Lestrange**

Farlig dödsätare och fiende till Harry Potter som använder Cruciatustönbannelsen.



**James Potter**

Harry Potters far som kämpade för att rädda sin son från Voldemort.



## HARRY POTTER TEST

Minns du alla fakta om Harry Potters vänner och fiender? Testa att svara på alla dessa frågor – du kan skriva dina svar på de tomma platserna. (Om du behöver lite hjälp, läs beskrivningarna ovan.)

1. Vem bär en hatt som ryter? \_\_\_\_\_
2. Vem är Fred Weasleys tvillingbror? \_\_\_\_\_
3. Vem hemsöker flickornas badrum på första våningen? \_\_\_\_\_
4. Vem använder Cruciatustönbannelsen? \_\_\_\_\_
5. Vad heter Weasleys butik? \_\_\_\_\_

Behöver du hjälp? Svaren finns på sidan 27.

# SKAPA ETT PEPPARKAKSHUS!

Snacka om ett sött ställe att bo på. Detta pepparkakshus med glasyr på taket är för byggare med "bra smak"!

Använd dessa instruktioner för att bygga din egen söta skapelse, eller skapa ett helt annat pepparkakshus med färgglada klossar från din egen LEGO® samling!



1

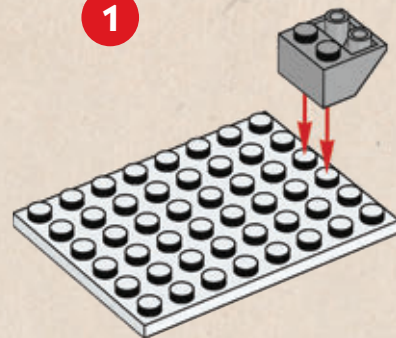

4

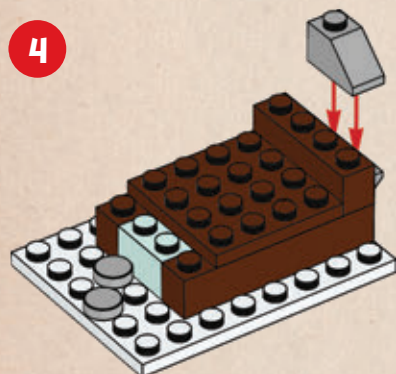

5

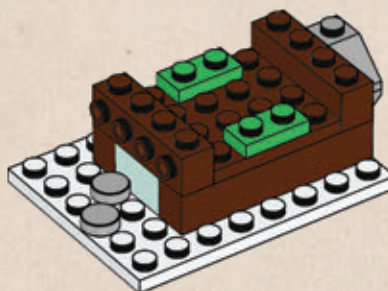

6

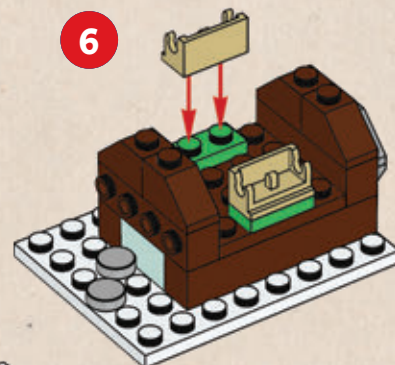

9

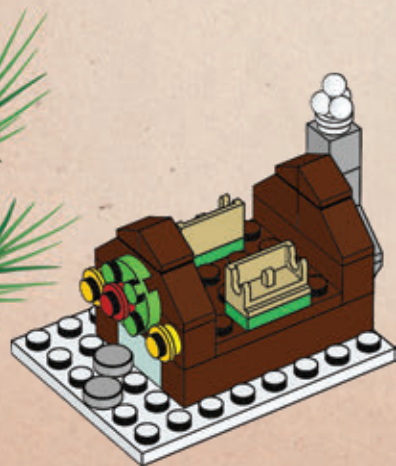

10

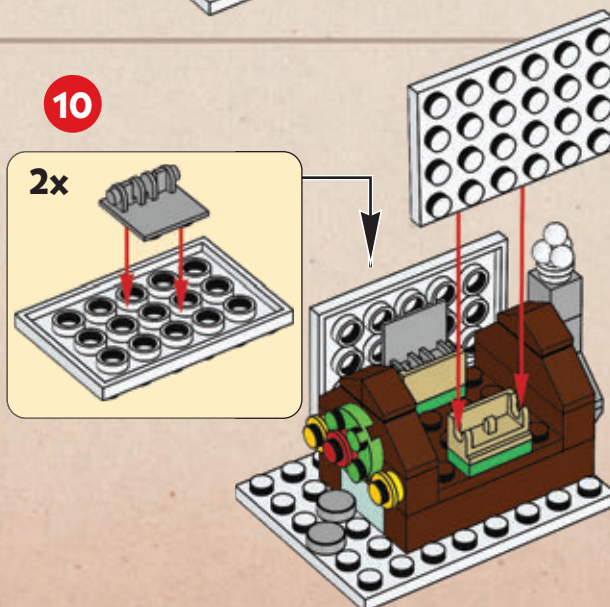

11

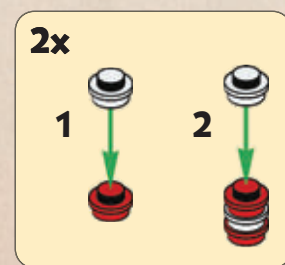

**LEGO CLASSIC**

**BYGG ROLIGA OCH FESTLIGA HUS!**

Du kan skapa dessa hus med delar från LEGO® Classic Klossar och hus! Du kan också bygga om dina egna modeller och lägga till egna dekorationer. Titta på våra byggen!



2

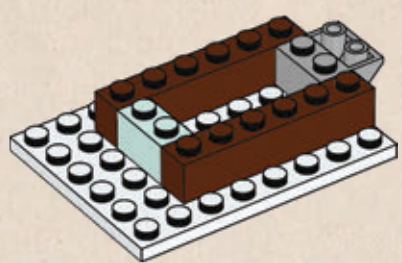

3

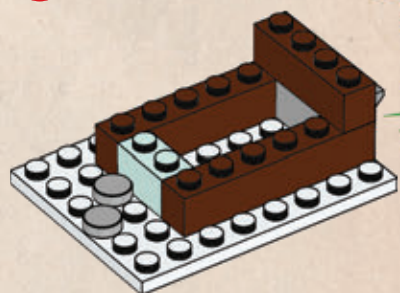

7

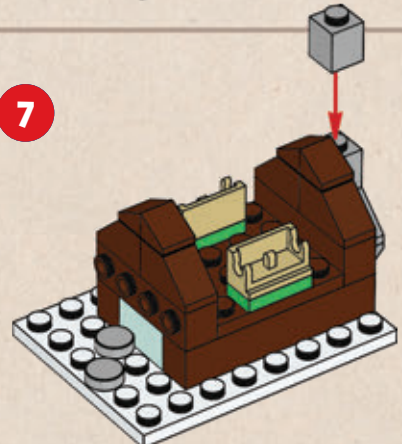

8

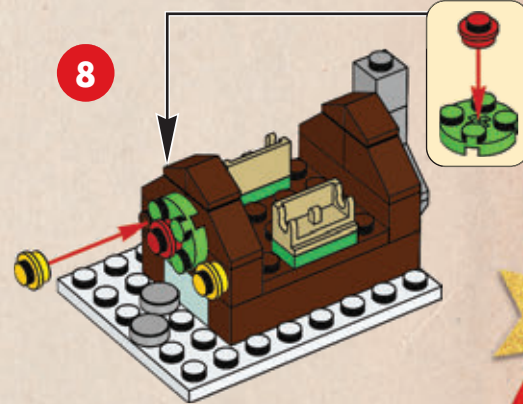

12

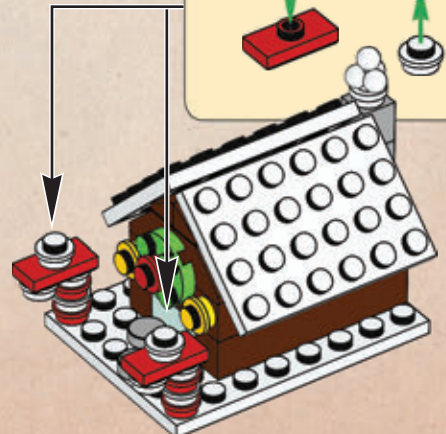
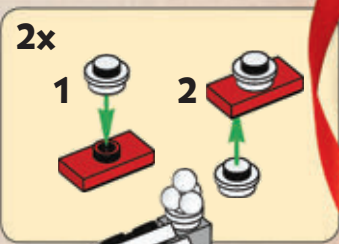
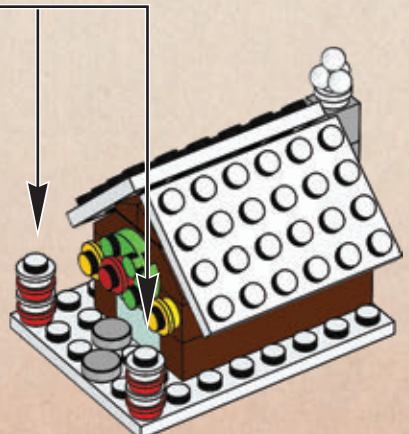

# LÖSNINGAR

## LEGO® Super Mario™: Sidan 2

1. Mynt!
2. 60 sekunder
3. Hoppar på honom
4. I startröret
5. Vid flaggan

## Välkommen: Sidan 3

Familj och vänner

## LEGO NINJAGO™: Sidorna 8-9

Befrielseklingorna

## LEGO Creator: Sidan 10

Gå fem steg från vattnets kant på Dödskalleön

## LEGO Technic: Sidan 17

1. C, 2. C, 3. C

## LEGO Harry Potter™: Sidorna 24-25

1. Luna Lovegood
2. George Weasley
3. Missnöjda Myrtle
4. Bellatrix Lestrange
5. Weasleys vassa varor

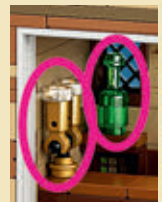
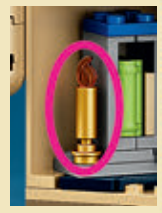
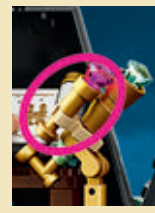

## EN VILD VÄDERKVARN OCH MYCKET MER!

När fantasin möter LEGO klossar kan galna saker hända. Här har vi byggt några roliga, festliga hus. Vet inte om du får se något liknande i din stad, men det vore coolt om du gjorde det!



Gå till LEGO Life appen och dela dina festliga hus i gruppen #Rebuild the world.

# Rebuild the world

VOLONTÄRER RUNT OM I VÄRLDEN LÄGGER TID OCH HÄRT ARBETE PÅ ATT BYGGA OM VÄRLDEN OMRING SIG. VI FIRAR ALLT DE GÖR PÅ INTERNATIONELLA VOLONTÄRDAGEN DEN 5 DECEMBER.



# GE EN GÅVA!

LEGO DOTS™



Med DOTS kan du skapa en speciell gåva att ge bort till en släkting eller vän! **Ta ett foto eller rita en bild och sätt in i ramen nedan när du har dekorerat med DOTS delar.**

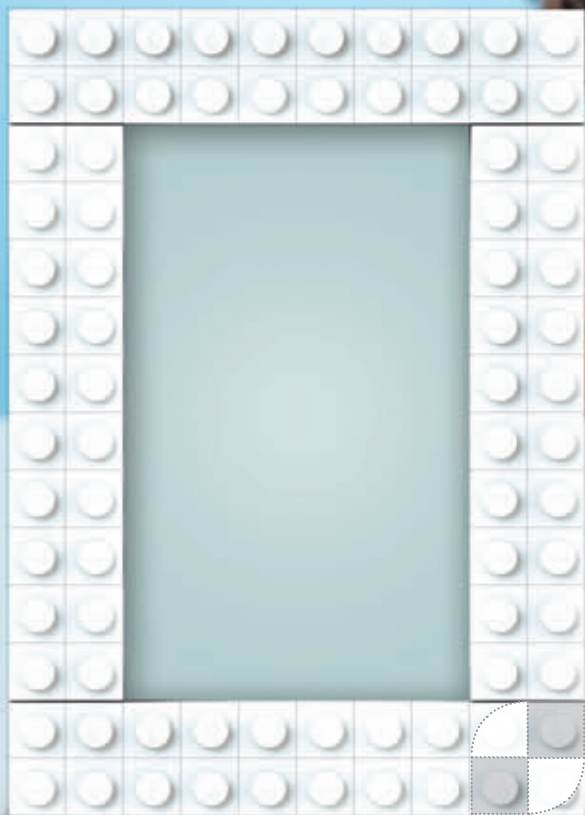

Nästa nummer av  
LEGO® Life Magazine kommer i januari!