

Bygg om
den FESTLIGA
ÅRSTIDEN!



I det här
numret hittar
du aktiviteter
**SPECIELLT
FÖR DIG!**



TIDNINGEN

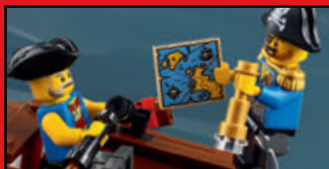

Nya LEGO® modeller!



Serieaction!



Aktiviteter!



Grymma affischer!

UPPTÄCK LEGO® SUPER MARIO™ VÄRLDEN!

ANNONS



Inget kan stoppa Mario. Han är alltid beredd på trubbel och redo att besegra sina fiender och tackla alla hinder längs vägen. Du kommer också att vara redo för allt när du har läst dessa grymma tips för setet LEGO® Super Mario™ Äventyr med Mario – Startbana. Ta kontroll över en LEGO® Mario™ figur som reagerar på vad som händer när du spelar, och samla digitala mynt när du tar dig an varje ny bana.

Bygg din första bana

Använd startsetet för att skapa en bana fullspäckad med utmaningar, hinder och fiender. När du har spelat klart banan kan du ta isär den och bygga något nytt.

Snurra med LEGO Mario

Ställ honom på plattformen och snurra honom för att samla mynt.

Vad ska det bli?

Ställ LEGO Mario på ?-blocket för att ta reda på vilken belöning han får.

Se upp för Bowser Jr.

Knuffa ner Bowser Jr. från hans plattform och besegra honom genom att hoppa på hans rygg för att utöka din myntsamling. Ta sedan sikte på flaggan för att bli klar med banan.

Sätt igång!

Börja i startröret. Du har 60 sekunder på dig att klara banan och samla så många mynt du kan. KÖR!

Besegra Goomba

Hoppa på Goomba för att samla mynt, men ta inte för lång tid på dig – tiden håller på att rinna ut.

FÄRGLÄGG DIN EGEN LEGO MARIO!



LEGO SUPER MARIO FAKTA

Testa dina LEGO Super Mario kunskaper med detta korta test.

1. Vad samlar du i startbanan?
2. Hur lång tid har du på dig att klara banan?
3. Hur besegrar du Goomba?
4. Var börjar du i startbanan?
5. Var slutar du i startbanan?

Behöver du hjälp? Svaren finns på sidan 27.

- 1.
- 2.
- 3.
- 4.
- 5.

VÄLKOMMEN TILL NUMMER 4!

Det är dags för ännu ett nummer av LEGO® Life Magazine, med speciella pusselsidor, affischer och aktiviteter handlockade för just dig!

Vi firar årstiden med massor av skoj i LEGO Life Magazine. Dyk ner i djupet med LEGO City, samarbete med Avengers och träffa LEGO® Super Mario™.



Vad gillar du bäst med den här årstiden? Kasta om orden nedan för att ta reda på vad Max tycker.

J L I A F M C O H

N E R N Ä V

Behöver du hjälp? Svaren finns på sidan 27.

HEJ, DET ÄR MAX ...
GLADA JULHÄLSNINGAR! JAG ÄLSKAR
DEN HÄR TIDEN PÅ ÅRET, DET FINNS
SÅ MYCKET ATT FIRA.

VARJE DAG
ÄR "VAR SNÄLL
MOT HUNDAR-
DAGEN"!

JAG SER FRAM
EMOT WORLD KINDNESS
DAY DEN 13 NOVEMBER!
DET ÄR EN DAG NÄR VI FIRAR
ATT VI GÖR VÄRLDEN TILL
EN BÄTTRE PLATS GENOM
GODA GÄRNINGAR.

MAX SERIE

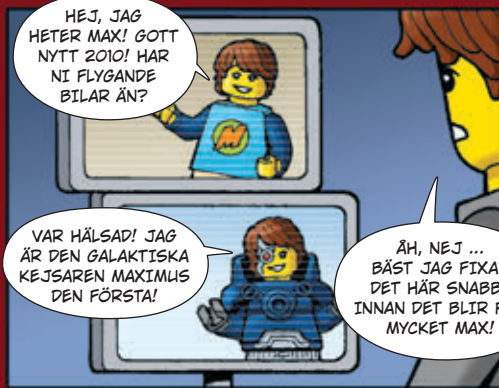

SE HIT!

Leta efter dessa ikoner på aktivitetssidorna. De visar om aktiviteten är lätt, svår eller någonstans däremellan. Prova alla så får du se hur det går! Om du kör fast hittar du svaren på sidan 27.



NIVÅ 1
Lätt



NIVÅ 2
Någonstans
mitten mellan



NIVÅ 3
Svårt



LEGO® Life Magazine

För information om LEGO® Life, besök LEGO.com/life

För frågor om ditt medlemskap besök LEGO.com/service eller ring 00 800 5346 5555

(SE)

LEGO, the LEGO logo, the Minifigure, the FRIENDS logo, the MINIFIGURES logo and NINJAGO are trademarks of the LEGO Group. ©2020 The LEGO Group. All rights reserved.



JAG BESTÄMDE MIG FÖR
ATT ÖVERRASKA MINA VÄNNER MED
ETT BESÖK UNDER DENNA GLADA TID PÅ
ÅRET. DU KAN VÄL HÄNGA MED?

GLADA HÄLSNINGAR!





DUKTIG POJKE!

VOFF!

JAG TROR
JAG BEHÖVER EN
PROMENAD NU ...



BRRRR!
KALLT DÄR INNE!

SÖTA
SNÖFLINGOR!



!

GOD MORGON!



TJA, DET DÄR VAR KUL ...
FÖR MIG I ALLA FALL! JAG
HOPPAS ATT DEN FESTLIGA
ÅRSTIDEN ÄR FULL AV GLÄDJE,
SKRATT OCH -



ÖVERRASKNINGAR!!

RÄDDA BYBORNA FRÅN PLUNDRARNA!

Det är dubbeltrubbel i denna LEGO® Minecraft™ by! Plundrare plundrar och en ödeläggare trampar sönder grödorna. Och ännu värre – plundrarna har fångat en järngolem! Det kommer att krävas snabba åtgärder, dina byggfärdigheter och lite hjälp från en besökande ninja för att rädda dagen. Utmana en vän för att se vem som bäst kan skydda byn.

SPELA SÅ HÄR



1. Du behöver en tärning och LEGO klossar som du kan använda som spelpjäser. Du behöver också några LEGO klossar för att bygga modeller under spelets gång.
2. Slå tärningen för att se vem som börjar.
3. Följ instruktionerna i varje ruta.
4. Först till mål vinner!



Och glöm inte att ladda upp och dela dina byggen i gruppen #Minecraft™ i LEGO Life appen.



Bygg en sköld för att blockera plundrarnas pilar.

Gå 1 steg framåt.

Sköldbygge ingår inte i seten.



Du hittar TNT som du kan använda för att befria en järngolem!

Gå 1 steg framåt.

Bygg en mur för att skydda byn.

START

Plundrare plundrar din by.

Gå 1 steg bakåt.

Rita ditt eget baner.

Gå 1 steg framåt.

Creepers!

Gå 1 steg bakåt.

Ödeläggare trampar sönder trädgården!



Byns
varningsklocka
ringer!

**Stå över
1 kast.**

Kai,
eldninjan,
dyker upp för
att bekämpa
plundrarna.

Slå igen.

Din katt
skrämmar bort
en Creeper™!

**Gå 1 steg
framåt.**



Gör dig
redo för
plundringen!

**Gå 1 steg
framåt.**

**Du har befriat en
jærngolem och
räddat byn!**

Plundrarna
anfaller!

**Gå 1 steg
bakåt.**

MÅL

ÄR DU EN BYBO ELLER EN PLUNDRARE?

Svara på de här
frågorna så får du se!

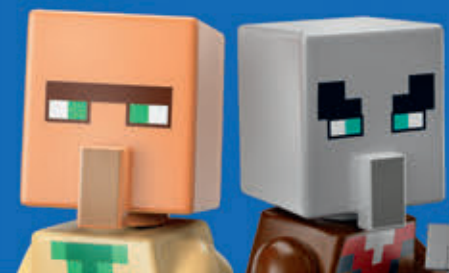

- När du ser ett vetefält:
 - Skördar du det till din by
 - Stjäl du det till dig själv

- Den utrustning du tycker minst om är:
 - Ett armborst
 - En sköld

- Vad gillar du att göra med en järngolem?
 - Åkalla den
 - Avfyra armborst mot den

- När byns varningsklocka ringer:
 - Blir du rädd
 - Anfaller du!

- Det bästa du vet är att:
 - Arbeta på gården
 - Plundra en gård

**Lägg ihop dina poäng.
Om du har flest A:n är du
en bybo. Om du har flest
B:n är du en plundrare.**

KAMPEN MOT DÖDSKALLEMAGIKERN!

När ninjorna reser till det fridfulla kungariket Shintaro upptäcker de dess fruktansvärda hemlighet. Under den vackra staden sliter slavar i mörka grottor, ledda av den fruktade dödskallemagikern och hans skelettdrake! Kan ninjorna hitta nya allierade och besegra dessa mäktiga nya fiender?

ZANE TITANNINJA

I Geckles kungarrike befriar Zane en skräckinjagande varelse kallad Mino ur fångenskap och blir sedan vän med den mäktiga besten. Tillsammans kommer de att konfrontera dödskallemagikern!

COLE JORDNINJA

Cole måste bemästra spinjitzuanfallet och leda en hop äventyrare upp ur Shintarobergets djup. Hans förmåga som ledare kommer att testas som aldrig förr!

NYA VATTENNINJA

Nya måste kämpa för att rädda Jay från att tvingas gifta sig med Munces drottning Murtesa. Men Nya upptäcker att drottningen är en mäktig kämpe som inte ger upp så lätt.

LLOYD GRÖN NINJA

Lloyd måste ta itu med att han har svårt att lita på andra när prinsessan Vania erbjuder sig att hjälpa ninjorna mot dödskallemagikern. Talar hon sanning eller är det här en fälla för hjältarna?



BLI EN NINJAFAMILJ !

Här är några roliga ninjaaktiviteter du kan göra med din familj och lite fantasi. Du kan även använda ett stoppur för att ta tid och se vem som är snabbast.

KAI ELDNINJA

Kai måste på något sätt bli fredsmäklare för att ena två stridande stammar, Geckles och Munce, mot deras gemensamma fiende – dödskallemagikern!

JAY BLIXTNINJA

Jay befinner sig i en märklig situation när Murtesa, Munces grymma drottning, bestämmer att han ska bli deras kung och stanna i deras underjordiska kungarike för alltid!

1 NINJAHINDERBANA

Använd papper, tejp, kuddar och soffdynor för att skapa en ninjahinderbana hemma hos dig. Vem kan snabbast ta sig från ena sidan av rummet till den andra och undvika alla hinder? Vem kan gå på en rak linje och balansera ett torn av LEGO® klossar i ena handen?

2 GENOM GROTTAN

Du måste använda dina ninjafärdigheter för att ta dig genom en vulkanisk grotta, men se upp! När som helst kan lava tränga fram genom grottgolvet! Bäst att vara beredd att hoppa i säkerhet när någon ropar "Lava!".

3 NINJAKAMOUFLAGE

En av familjemedlemmarna är Master Wu och resten är ninjor. Använd din kamouflageförmåga för att visa Master Wu hur bra du kan gömma dig när han gör sitt bästa för att hitta dig. Kan du försvinna in i skuggorna och undvika att bli upptäckt?



AVKODA DE GAMLA SKRIFTERNA!

Ninjorna har upptäckt ristningar på grottväggen som berättar om de legendariska vapen som kan användas för att besegra dödskallemagikern.

Använd NINJAGO® alfabetet för att avkoda meddelandet och upptäcka hemligheten!

X	カ	介	夏	甘	7	0	0	Y	ナ	水	キ	ウ	フ	0
A	B	C	D	E	F	G	H	I	J	K	L	M	N	O
フ	0	人	フ	ニ	0	0	ナ	人	イ	ナ	ニ	キ	ナ	0
P	Q	R	S	T	U	V	W	X	Y	Z	Å	Ä	Ö	

Behöver du hjälp?
Svaren finns på sidan 27.

カ甘7人Y甘キフ甘水キYフ00人フX



VAD BOR I HAVET, HAR MASSOR AV TÄNDER OCH ÄR VÄLDIGT NERVÖS? EN HAJ MED TANDLÅKARTID.

VILKEN ÄR EN PIRATS FAVORITFÄRG? GULD

VAD ÄR DET BÄSTA ATT GE TILL EN SJÖSJK VAL? GOTT OM PLATS!

VAD KALLAS DET NÄR PIRATERNA GÖR NÅGOT OLAGLIGT PÅ SITT SKEPP? SKEPPSBROTT.

HITTA PIRATSKATTEN!

Jag och min piratbesättning gömde vår skatt på Dödskalleön. Det var så länge sedan att vi har glömt var vi grävde ner den vackra skattkistan! Vi har en karta, men en del av den är kodad och vi minns inte koden heller! Tips ... skönheten ligger i betraktarens ÖGA!

Kartan säger "På väg till ön, fråga hajen om den vet något."

7 27 6 5 13 19 20 5 7 6 18 27 14

22 1 20 20 14 5 20 19 11 1 14 20 16 27

4 29 4 19 11 1 12 12 5 29 14

Stanna till och ät lunch på stranden. Gå fram till palmerna, sväng höger och gräv, gräv, gräv!"

KODNYCKEL

A	B	C	D	E	F
1	2	3	4	5	6

G	H	I	J	K	L
7	8	9	10	11	12

M	N	O	P	Q	R
13	14	15	16	17	18

S	T	U	V	W	X
19	20	21	22	23	24

Y	Z	Å	Ä	Ö
25	26	27	28	29

Lista ut koden åt oss, kompis!

Behöver du hjälp?
Svaren finns på sidan 27.

PROBLEM I AVENGERS TOWER!

Iron Man behöver din hjälp! Massor av saker har försvunnit från Avengers Tower. Vem kan ha tagit dem? Avengers har gjort en lista över skurkar som kan vara tjuven.



Ringa in alla skurknamn bland bokstäverna nedan.

D	M	U	T	U	N	V	S
F	O	F	H	I	O	A	R
H	D	U	A	N	R	N	I
P	O	G	N	O	T	P	K
I	K	N	O	E	L	I	O
R	E	D	S	K	U	L	L
U	I	P	O	E	K	O	B
A	M	N	N	M	C	O	T
T	H	Y	D	R	A	T	G

RED SKULL THANOS ULTRON
HYDRA MODOK LOKI

Behöver du hjälp?
Svaren finns på sidan 27.





LEGO MARVEL AVENGERS

NYCKEL:



Iron Man



Black Widow



Tazer



kontroll



Hulkbust



Red Skull



Blazer



kaffekopp





100
pengar



STÖLD FRÅN AVENGERS TOWER!

"Var är min ?" frågade .

"Hallå, var är min ?" sa .

"Saker fortsätter att försvinna", sa .

"Vi borde fråga vakten .

 gick och letade efter  och .





De hade också försvunnit! Och det hade  också!

"Åh, nej!" sa . "Någon har stulit det stora blå **A**:et på Avengers Towers och ersatt det med ett stort rött **R**!"

"Jag vet vem som gjorde det här!" sa .
"Kom igen!"

Utanför Avengers Tower hade  en bakluckeloppis. Han sålde alla Avengers prylar, inklusive det blå **A**:et.

"Hallå, det kostar mycket  att vara skurk", förklarade skurken.

Avengers fick  att ge tillbaka alla grejer och låste in honom i Avengers Tower. "Han är riktigt skurkaktig", sa  med ett leende. "Men det där med bakluckeloppis är ingen dålig idé", sa  och skrattade. "Håll bara dina järnhänder borta från min !"

Slut.



LEGO CITY



LEGO Friends

DET ÄR EN ÅRSTID FULL AV
SKOJ!





DAGS FÖR FUNK MED TROLLS!

Poppy, Cooper och deras vänner har anlänt till Vibe City, funktrollens hem. Det här riket har en helt egen rytm! Cooper gillar det så mycket att han spelar in en låt om det.

 Fyll i den text som saknas med hjälp av orden i listan nedan, eller hitta på egen text!

FUNK ÄR MUSIK JAG VERKLIGEN KAN DANSA TILL!

DEN HAR ETT BEAT SOM RÄCKER EN BIT!

OCH VI HAR INSTRUMENTEN FÖR ATT SPELA DEN PÅ RÄTT SÄTT. KÖR IGÅNG ALLIHOP!

ORDBANK

HUNGER RYMDSKEPP FUNKIGT
FUNKEDELISK PIGGA

Lyssna på låten jag sjunger,
Drottning Barb förstår inte vår musikaliska
Rock är coolt, men hon får ta en risk
För musiken här är
Du passar i Vibe City om du är lite knäpp
För vi är inuti ett stort
Vi spelar musik som får dig att digga
Och när vi jamar blir vi alltid
Håll ihop så har Barb snart sjunkit,
Till dess, se till att hålla det !

HJÄLP ANNA ATT TA SIG HEM!



Anna har haft en rolig dag på upptäcktsfärd i sin kanot. Nu måste hon färdas längs det ljusblå vattnet i floden för att ta sig hem.



Kan du hjälpa Anna att ta sig tillbaka till slottet?

Instructions PLUS

MÅL

↑
START

Disney
FROZEN II

LEGO® LIFE GREJER!

HEJ ALLA MEDLEMMAR!

INGET LYSER LIPP DENNA FESTLIGA ÅRSTID SOM ATT BYGGA TILLSAMMANS. OAVSETT OM DU FIXAR EN GÅVA TILL NÅGON I DITT LIV ELLER BARA HAR KUL KOMMER DU ATT SKAPA MINNEN LÅNGS VÄGEN. JAG VILL GÄRNA SE VAD DU BYGGER, VAD DU RITAR OCH TILL OCH MED DINA BREV. SKICKA DEM TILL MIG OCH LÅT OSS HA EN GOD JUL OCH ETT UNDERBART NYTT ÅR!

NINJAGÅVOR ÄR DET COOLASTE - DET ENDA PROBLEMET ÄR ATT MAN INTE KAN SE DEM!

JAG ÄLSKAR ATT GÖRA PRESENTER, BEGRAVA DEM I SANDEN OCH GE MINA VÄNNER KARTOR FÖR ATT HITTA DEM.



LEGO Life bidrag från medlemmar

HEJ MAX,

JAG HAR EN HÖG LEGO DELAR MEN JAG VET INTE VAD JAG SKA BYGGA. KAN DU HJÄLPA MIG?

-Andrew, 8 år

HEJ ANDREW!

VISST! DU KAN KOLLA IN VAD ANDRA FANS HAR BYGGT I LEGO LIFE APPEN FÖR ATT FÅ IDÉER OCH BLI INSPIRERAD. ELLER BARA TITTA PÅ VÄRLDEN OMRING DIG OCH SE VAD DU TROR KAN PASSA BRA SOM BYGGMODELL.

FÖRSÖK ATT BYGGA NÅGOT DU KÄNNER TILL VÄL, SOM DITT HUS, DIN SKOLA ELLER DITT HUSDJUR.

MAX



Att-göra-lista!

- BYGG och/eller RITA** något **GRYMT!**
- TA EN BILD!** Skicka in brev, teckningar och foton på dina grymma LEGO byggen eller dina favoritskämt. Kanske får du se dem på den här sidan i ett kommande nummer!
- SKICKA DEN TILL OSS!** Be en förälder/vårdnadshavare att ladda ner och fylla i inlämningsformuläret på LEGO.com/magazine. Skicka det sedan via e-post till mig, Max, tillsammans med ditt brev, ditt foto eller din teckning.

Ditt lands e-postadress finns på inlämningsformuläret.

Har du inte LEGO Life appen än?



Du kan ladda ner den **GRATIS** idag från någon av appbutikerna och logga in med ditt LEGO Account.



Apple and the Apple logo are trademarks of Apple Inc., registered in the U.S. and other countries. App Store is a service mark of Apple Inc. Google Play is a trademark of Google Inc.

LETA efter denna symbol i tidningen!



När du ser den vet du att sidan innehåller ett LEGO set med Instructions PLUS - interaktiva, digitala bygginstruktioner!

1 Ladda ner den kostnadsfria LEGO Life appen.



2 Skanna QR-koden i instruktionshäftet i ditt LEGO set, eller ange setets nummer i appen.



3 När det är gjort, tryck på bilden av setet som du just skannat och börja bygga!



Hej, jag heter kaptan Säkerhet!

Vill du veta mer om hur du kan hålla dig säker online? Leta efter mig i LEGO Life appen för att få tips om vad du

och dina föräldrar kan göra för att se till att det är roligt och tryggt för alla att vara online.

KAPTAN SÄKERHET ÄR HÄR FÖR ATT HJÄLPA TILL, IDAG OCH VARJE DAG. DEN 30 NOVEMBER ÄR COMPUTER SECURITY DAY I USA.



Cool Creations

Har ditt barn ett fantastiskt bygge som han eller hon vill dela med andra byggare?

SKICKA DITT FOTO TILL OSS!

1. Ta ett foto av ditt barns grymma bygge. Kanske får du se det på den här sidan i ett kommande nummer.
2. Gå till LEGO.com/magazine.
3. Ladda ner och fyll i inlämningsformuläret på LEGO.com/magazine. Skicka sedan in det tillsammans med fotot.

E-postadressen finns på inlämningsformuläret.



Superhjältemotorcykel
Chloe, 10 år, och Mael, 8 år, Kanada



LEGO® Monster City attack!
Randy, 8 år, USA



Londons museum med kronjuveler
Ela, 8 år, och Rohan, 6 år, Storbritannien

INTERNATIONAL CIVIL AVIATION DAY ÄR DEN 7 DECEMBER. JAG SKA FIRA MED ATT BYGGA ETT FLYGPLAN FÖR ATT HEDRA ALLA PLAN SOM LEVERERAR ERA BREV TILL OSS!

DEN 8 NOVEMBER ÄR WORLD TOWN PLANNING DAY ... JAG SKA BYGGA MITT HEM I LEGO® CITY!

DEN 20 NOVEMBER ÄR INTERNATIONELLA BARNDAGEN! JAG SKA FIRA GENOM ATT TITTA PÅ ALLA FANTASTISKA COOLA SKAPELSER SOM HAR SKICKATS IN AV GRYMMA BYGGARE SOM DU! FORTSÄTT SÅ!

RÖSTA NU!

Välj din favorit i LEGO® Life appen. #Omröstningar



Vad skulle du vilja se MER AV i LEGO Life Magazine nästa år?



Serier



Cool Creations



Aktiviteter & bygginstruktioner



Max!

Har du inte LEGO Life appen än? Du kan ladda ner den GRATIS idag från någon av appbutikerna och logga in med ditt LEGO Account.



Apple and the Apple logo are trademarks of Apple Inc., registered in the U.S. and other countries. App Store is a service mark of Apple Inc. Google Play is a trademark of Google Inc.



Spökskepp
Walkor, 9 år, Kanada



Fängelset
Mazet, 7 år, Frankrike



Krigsfartyg
Gabriel, 9 år, USA



Kraftverksdrake
Lucas, 9 år, Nederländerna



S-kojig Friends trädkoja
Kylie, 10 år, och Aimee, 8 år, Nya Zeeland



Mitt LEGO® universum
Romeo, 6 år, Frankrike



Ninjabeförvar
Clara, 9 år, och David, 6 år, Tyskland



Supersvamp och blomma
Mingkun, 8 år, Australien



Den galna kryssningsmobilen
Shailee, 11 år, Storbritannien



Scoutcamping
Oliver, 9 år, Sverige



Mina LEGO® glasögon
Leonhard, 8 år, Österrike



Min LEGO® värld
Sebastian, 6 år, Australien



Nattens flygplan
Willum, 7 år, Danmark

**Rebuild
the
world**

ÖVERRASKNING UNDER HAVET!

LEGO CITY

LEGO® CITY HAVSLUTFORSKAREN
UNDERSÖKER RAPPORTER OM
FISKAR SOM BETER SIG KONSTIGT.

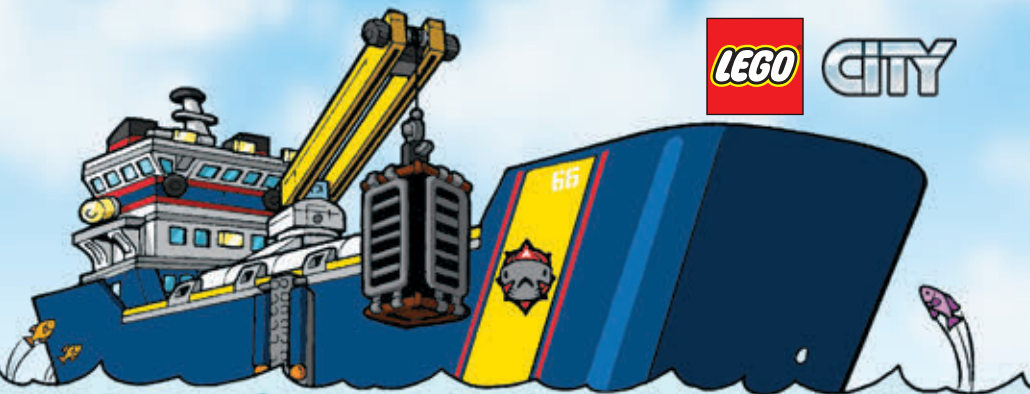

LYCKLIGTVIS ÄR UTFORSKAREN
JESSICA SHARPE OCH HENNES VÄN
HÄRL HUBBS OMBORD PÅ RESAN!

DE DÄR
FISKARNA BETER SIG
VERKLIGEN SKUMT! JAG TROR
JAG JUST SÅG EN DELFIN PÅ
EN RESVÄSKA. VAD HÖR DU MED
UNDERVATTENSMIKROFONEN?



DET LÄTER
SOM ATT ... HAVET
ÄR GASIGT.

EFTER EN LÄNG RESA UNDER
VÄGORNÄR NÄRMAR SIG JESSICA
KÄLLAN TILL DE MÄRKLIGA LJUDEN.

JAG ÄKER
DIT FARAN FINNS!
IBLAND DYKER DEN
INTE ENS LIPP
FÖRRÄN JAG
ÄR DÄR.



ETT VULKANUTBROTT UNDER
VATTNET! OCH DET BETYDER -



CHOCKVÄG!!





KLANK!
PANG!



DUNS!



KLINK?

KLINK!



BÄST JAG
BERÄTTAR FÖR RESTEN AV
TEAMET OM VULKANEN! MEN
HUR TAR JAG MIG TILLBAKA
NÄR MINIBÅTEN ÄR
SKADAD? JAG VET!



DET HÄR ÄR
VERKLIGEN ATT
RESA!

VARFÖR INTE
TA BUSSEN SOM
VI ANDRA?



SISTA STOPPET -
ALLA SKA AV!



JAG ÄR TILLBAKA. HÄMTA ERA
GRÉJER. NÅGOT KOKAR DÄR NERE
OCH DET ÄR INTE POTATIS!

UTFORSKA HOGWARTS™ ASTRONOMITORN!

De unga häxorna och trollkarlarna på Hogwarts™ studerar stjärnorna från astronomitornet. Sedan är det dags för en trolldryckslektion där de måste blanda precis rätt. Men nu letar de efter föremål som har försvunnit från skolan – ett teleskop, en trolldryck och annat.

Kan du hitta dem?

SE STJÄRNORNA

Draco Malfoy™ använder teleskopet för att titta på natthimlen. Vad kan det vara han planerar?

DAGS FÖR EN FEST

Eleverna i Snigelklubben ser fram emot professor Snigelhorns fest.



WIZARDING WORLD characters, names and related indicia are © & ™ Warner Bros. Entertainment Inc. WB SHIELD: © & ™ WBEI. Publishing Rights © JKR. (s20)



Harry Potter



Hjälp Harry och de andra eleverna att **hitta de försvunna föremålen** i astronomitornet!



VI PRESENTERAR DEN NYA LEGO® MINIFIGURES HARRY POTTER™ SERIEN

LEGO minifigures



Albus Dumbledore™

Briljant och mäktig rektor för Hogwarts™ skola för häxkonster och trolldom.



Ron Weasley™

Harry Potters bästa vän, känd för sin humor och lojalitet.



Ginny Weasley™

Yngst av Weasleybarnen, hon hittade på namnet "Dumbledores armé".



Luna Lovegood™

Ung häxa med en lejonhatt som ryter, hon tror på varelser som till och med trollkarlar tror är myter.



Fred Weasley

Rons äldre bror, känd för att ställa till med rackartyg och skapa uppfinningar.



George Weasley

Tvillingbror till Fred, vars goda affärssinne gjorde butiken Weasleys vassa varor till en framgång.



Neville Longbottom™

Gryffindor™ elev som var en viktig medlem av Dumbledores armé.



Missnöjda Myrtle

Spöke som hemsöker flickornas badrum på första våningen i Hogwarts.



Harry Potter™

Modig och godhjärtad ung trollkarl som kämpar mot den onda Lord Voldemort™.



Griphook

Alf som arbetade på Gringotts™ trollkarlsbank och är ute efter Gryffindors svärd.



Kingsley Shacklebolt

Trollkarl som i hemlighet jobbar för Fenixorden.

Professor Sprout
Chef för avdelningen för örtblära på Hogwarts som gör allt för att ta hand om sina växter.



Lily Potter

Harry Potters mor som omkom när hon försvarade sin son mot Voldemort.



Bellatrix Lestrange

Farlig dödsätare och fiende till Harry Potter som använder Cruciatustönbannelsen.



James Potter

Harry Potters far som kämpade för att rädda sin son från Voldemort.



HARRY POTTER TEST

Minns du alla fakta om Harry Potters vänner och fiender? Testa att svara på alla dessa frågor – du kan skriva dina svar på de tomma platserna. (Om du behöver lite hjälp, läs beskrivningarna ovan.)

1. Vem bär en hatt som ryter? _____
2. Vem är Fred Weasleys tvillingbror? _____
3. Vem hemsöker flickornas badrum på första våningen? _____
4. Vem använder Cruciatustönbannelsen? _____
5. Vad heter Weasleys butik? _____

Behöver du hjälp? Svaren finns på sidan 27.

SKAPA ETT PEPPARKAKSHUS!

Snacka om ett sött ställe att bo på. Detta pepparkakshus med glasyr på taket är för byggare med "bra smak"!

Använd dessa instruktioner för att bygga din egen söta skapelse, eller skapa ett helt annat pepparkakshus med färgglada klossar från din egen LEGO® samling!



1

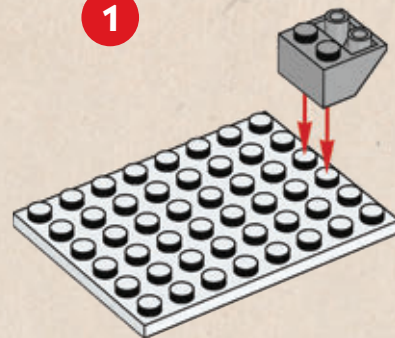

4

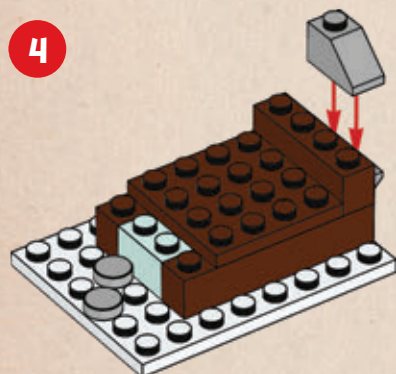

5

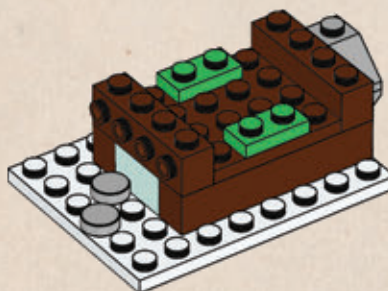

6

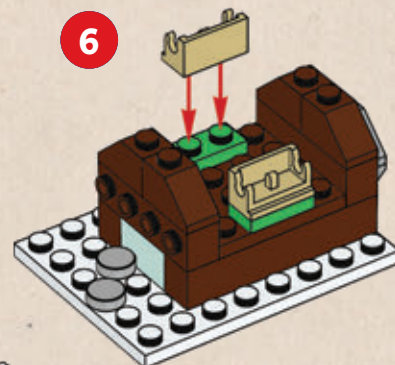

9

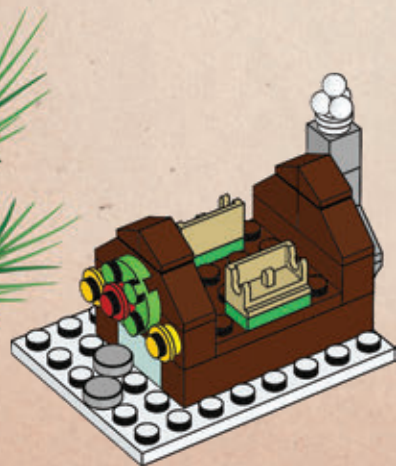

10

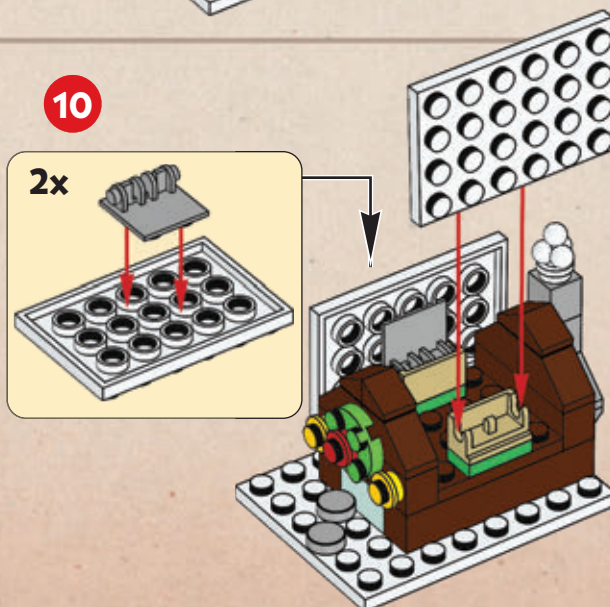

11

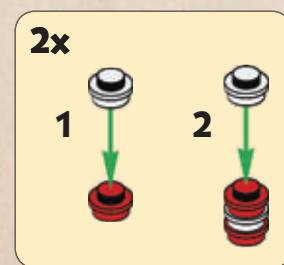

LEGO CLASSIC

BYGG ROLIGA OCH FESTLIGA HUS!

Du kan skapa dessa hus med delar från LEGO® Classic Klossar och hus! Du kan också bygga om dina egna modeller och lägga till egna dekorationer. Titta på våra byggen!



2

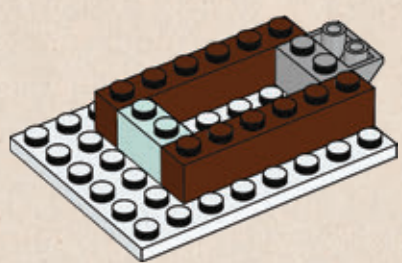

3

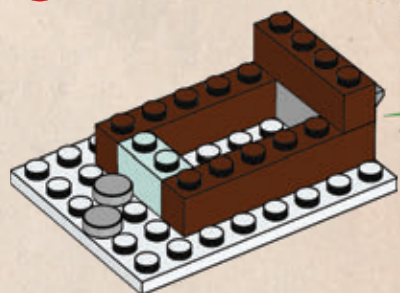

7

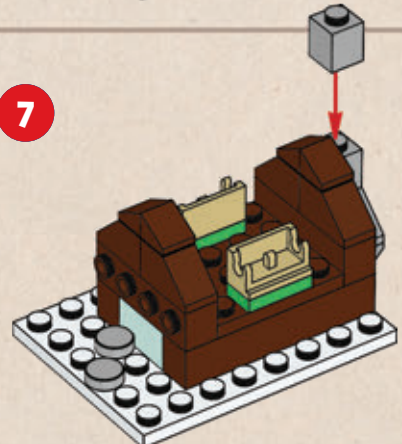

8

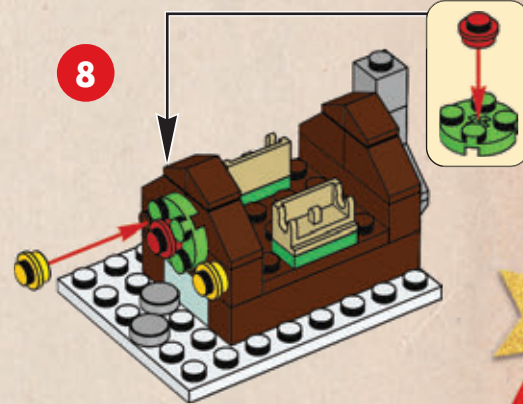

12

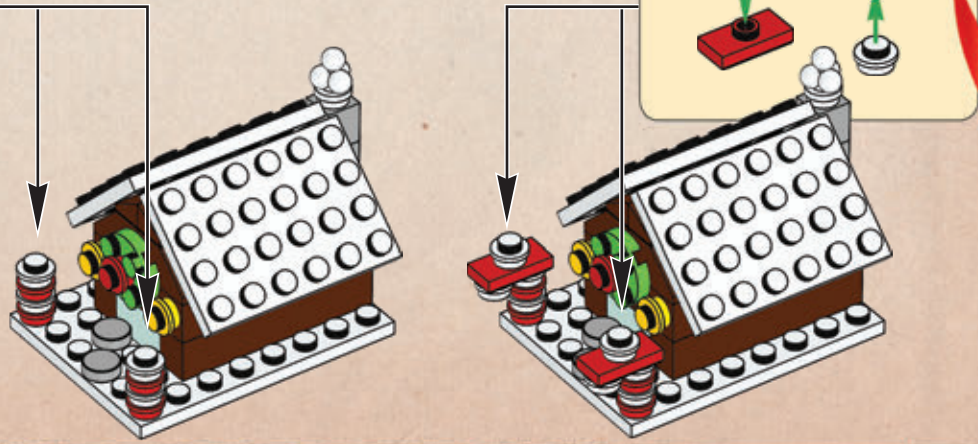

LÖSNINGAR

LEGO® Super Mario™: Sidan 2

1. Mynt!
2. 60 sekunder
3. Hoppa på honom
4. I startöret
5. Vid flaggan

Välkommen: Sidan 3

Familj och vänner

LEGO NINJAGO®: Sidorna 8-9

Befrielseklingorna

LEGO Creator: Sidan 10

Gå fem steg från vattnets kant på Dödsalleén

LEGO Marvel Avengers: Sidan 11

D	M	U	T	U	N	V	S
F	O	F	H	I	O	A	R
H	D	U	A	N	R	N	I
P	O	G	N	O	T	P	K
I	K	N	O	E	L	I	O
R	E	D	S	K	U	L	L
U	I	P	O	E	K	O	B
A	M	N	N	M	C	O	T
T	H	Y	D	R	A	T	G

LEGO Trolls World Tour: Sidan 17

Hunger, funkedelisk, rymdskepp, pigga, funkigt

LEGO | Disney Frozen II: Sidan 18



LEGO Harry Potter™: Sidorna 24-25

1. Luna Lovegood
2. George Weasley
3. Missnöjda Myrtle
4. Bellatrix Lestrange
5. Weasleys vassa varor

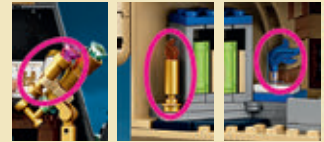

VOLONTÄRER RUNT OM I VÄRLDEN LÄGGER TID OCH HÄRT ARBETE PÅ ATT BYGGA OM VÄRLDEN OMRING SIG. VI FIRAR ALLT DE GÖR PÅ INTERNATIONELLA VOLONTÄRDAGEN DEN 5 DECEMBER.



EN VILD VÄDERKVARN OCH MYCKET MER!

När fantasin möter LEGO klossar kan galna saker hända. Här har vi byggt några roliga, festliga hus. Vet inte om du får se något liknande i din stad, men det vore coolt om du gjorde det!



Gå till LEGO Life appen och dela dina festliga hus i gruppen #Rebuild the world.

Rebuild the world

GE EN GÅVA!

LEGO DOTS™



Med DOTS kan du skapa en speciell gåva att ge bort till en släkting eller vän! **Ta ett foto eller rita en bild och sätt in i ramen nedan när du har dekorerat med DOTS delar.**

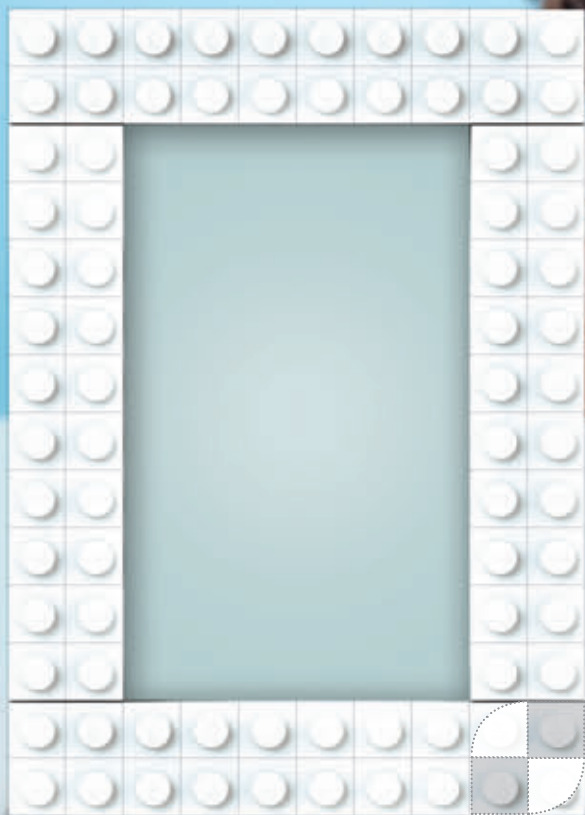

Nästa nummer av
LEGO® Life Magazine kommer i januari!