

**Ombyg**  
den **HYGGELIGE**  
**JULETID!**



Dette nummer indeholder aktiviteter, som er **SPECIELT TIL DIG!**



# MAGASINET

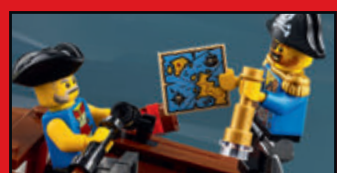

Nye LEGO® modeller!



Tegneserie-action!



Aktiviteter!



Fantastiske plakater!

# OPLEV DET NYE LEGO® SUPER MARIO™!

ANNONCE



Intet kan stoppe Mario. Han er altid klar til at tackle problemer, bekæmpe sine fjender og overkomme forhindringer på vejen. Du vil også være klar til hvad som helst, når du har læst disse fantastiske tips til LEGO® Super Mario™ sættet Eventyr med Mario – startbane. Styr LEGO® Mario™ figuren, som reagerer på handlingen i spillet, og saml digitale mønter på hver ny bane.

## Byg din første bane

Brug startsettet til at skabe en bane fuld af udfordringer, forhindringer og fjender. Når du har gennemført banen, kan du ombygge den til en ny.

## Giv LEGO Mario en snurretur

Placer ham på platformen, og drej den rundt for at optjene mønter.

## Hvad bliver det?

Placer LEGO Mario på ?-blokken for at afsløre hans belønning.

## Pas på Bowser Jr.

Vælt Bowser Jr. ned fra sin platform, og besejr ham ved at trampe på hans ryg og optjene mønter til din samling. Forsæt hen til flaget for at afslutte banen.

## Sæt i gang!

Begynd i startrøret. Du har 60 sekunder til at gennemføre banen og optjene så mange mønter, du kan.  
START!

## Bekæmp goomba'en

Hop på goomba'en for at optjene mønter, men skynd dig – tiden er ved at løbe ud.

 **FARVELÆG  
DIN HELT  
EGEN  
LEGO  
MARIO!**

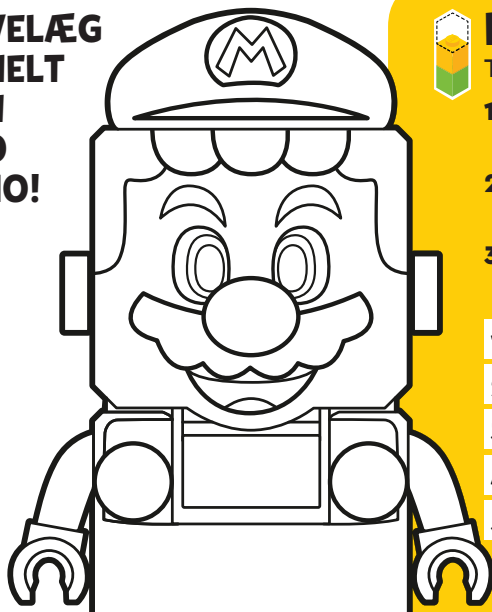

## LEGO SUPER MARIO QUIZ

Test din viden om LEGO Super Mario med denne lille quiz.

1. Hvad optjener man på startbanen?
2. Hvor lang tid har man til at gennemføre banen?
3. Hvordan besejrer man goomba'en?
4. Hvor begynder man på startbanen?
5. Hvor slutter man på startbanen?

Har du brug for hjælp? Se svarene på side 27.

1.	
2.	
3.	
4.	
5.	

# VELKOMMEN TIL 4. UDGAVE!

Det er tid til endnu en udgave af LEGO® Life Magazine med sjove opgavesider, plakater og aktiviteter, som er specielt til dig!

Vi fejrer slutningen af året med masser af sjov i LEGO Life Magazine. Dyk ned i dybet med LEGO City, slå dig sammen med Avengers-heltene, og mød LEGO® Super Mario™.



Hvad kan du bedst lide ved juletiden? Afkod ordene nedenfor, og find ud af, hvad Max bedst kan lide.

A M F E L I I G O

N E V R E N

Har du brug for hjælp? Se svarene på side 27.

HEJ, MAX HER ...  
GLÆDELIG JUL! JEG ELSKER  
DENNE TID PÅ ÅRET - DER ER  
SÅ MEGET AT FEJRE.

HVER DAG  
ER "VÆR VENLIG  
MOD HUNDE"-  
DAG!

JEG GLÆDER MIG  
TIL INTERNATIONAL  
VENLIGHEDSDAG DEN 13.  
NOVEMBER! DER FEJRES VI  
VENLIGHED OG GØR VERDEN  
TIL ET BEDRE STED  
VED AT GØRE GODE  
GERNINGER.

## MAX-TEGNESERIE



## HOLD UDKIG!

Se efter disse symboler på aktivitetssiderne. De fortæller, om aktiviteten er let, svær eller midt imellem. Prøv dem alle, og se, hvordan du klarer dig! Hvis du går i stå, kan du finde svarene på side 27.



**NIVEAU 1**  
Let



**NIVEAU 2**  
Midt imellem



**NIVEAU 3**  
Svær

(DK)

LEGO, the LEGO logo, the Minifigure, the FRIENDS logo, the MINIFIGURES logo and NINJAGO are trademarks of the LEGO Group. ©2020 The LEGO Group. All rights reserved.



**LEGO® Life  
Magazine**

LEGO.dk (Kundeservice)  
Tlf. 00800 5346 5555  
(gratis fra fastnettelefon)



Du kan finde oplysninger om  
LEGO® Life på [LEGO.dk/life](http://LEGO.dk/life)

Hvis du har spørgsmål om  
dit medlemskab, skal du gå  
ind på [LEGO.dk/service](http://LEGO.dk/service) eller  
ringe på tlf. **00 800 5346 5555**

JEG BESLUTTEDE MIG FOR AT OVERRASKE MINE VENNER MED ET BESØG HER I DEN HYGGELIGE JULETID. VIL DU MED?

# HYGGELIGE HILSENER



HALLØJ!

KØER, FÅR OG HØNS!



HEJ!

DU STORE FRIMÆRKE, DET ER JO MAX!



HEJSA!

HJÆLP!

DET ER SØRME ... ANDERLEDES.

JEG TROR, JEG VIL HAVE SMÅKAGER I STEDET.



GLÆDELIG JUL!

LIGE HVAD JEG ØNSKED E MIG!



DYGTIG HUND!

VUF!

JEG TROR, JEG HAR BRUG FOR EN GÅTUR NU ...



BRRRR! DET ER KOLDT DERINDE!

DU MILDE SNEFNUG!



!

GODMORGEN!



DET VAR SJOVT ... I HVERT FALD FOR MIG! JEG HÅBER, AT JULEN VIL VÆRE FULD AF GLÆDE, LATTER OG -



OVERRASKELSER!!

# RED LANDSBYBOERNE FRA DE ONDE PILLAGERS!

Der er dobbelt op på problemer i denne LEGO® Minecraft™ landsby! De onde Pillagers plyndrer, og en Ravager ødelægger afgrøderne. Og hvad værre er: Pillagers har fanget en jergolem! Det vil kræve hurtig handling, dine byggeevner og lidt hjælp fra en ninja, hvis dagen skal reddes. Prøv at udfordre en ven til at se, hvem der er bedst til at beskytte landsbyen.

## SÅDAN SPILLER DU



1. Du skal bruge en terning og nogle LEGO klodser, som du kan bruge som brikker. Du skal også bruge LEGO klodser til at bygge modeller med i løbet af spillet.
2. Kast terningen for at se, hvem der skal starte.
3. Gør det, der står på felterne.
4. Den første, der når Mål-feltet, vinder!



Husk at uploade og dele dine kreationer i #Minecraft™-gruppen i LEGO Life appen.



Byg et skjold for at blokere Pillager-pile.

Ryk 1 felt frem.

Der følger ikke skjolde med i sætterne.



Du finder TNT, du kan bruge til at befri jergolemen!

Ryk 1 felt frem.

Byg en mur for at beskytte din landsby.

START

Pillagers plyndrer din landsby.

Ryk 1 felt tilbage.

Tegn dit eget banner.  
Ryk 1 felt frem.

Creepere!  
Ryk 1 felt tilbage.

En Ravager ødelægger haven!

Landsbyens  
alarmklokke  
ringer!

**Stå over en  
omgang.**

Ildninjaen  
Kai dukker  
op for at  
hjælpe med  
at bekæmpe  
Pillagers.  
**Slå igen.**



Din kat  
skræmmer en  
Creeper™ væk!

**Ryk 1 felt  
frem.**



Forbered dig  
på angrebet!

**Ryk 1  
felt frem.**

**Du har befriet  
jergolemen og  
reddet landsbyen!**

Pillager-angreb!  
**Ryk 1 felt  
tilbage.**

**MÅL**



## ER DU EN LANDSBYBOER ELLER EN PILLAGER? Tag denne quiz for at finde ud af det!

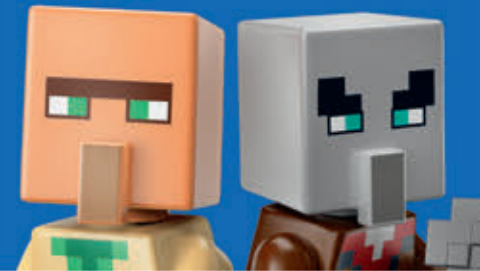

Du fandt en  
dianantrusting  
ved  
handelsposten.  
**Ryk 1 felt frem.**

**Handelsposten  
har en  
dianantrusting**

- Hvad gør du, når du ser en hvedemark?  
A. Høster hveden til din landsby  
B. Stjæler den til dig selv
- Hvad kan du godt lide at gøre ved jergolemer?  
A. Tilkalde dem  
B. Affyre armbrøster mod dem
- Hvad er din yndlingsbeskæftigelse?  
A. At arbejde på farmen  
B. At plyndre en farm

- Hvilket udstyr kan du mindst lide?  
A. En armbrøst  
B. Et skjold

- Hvad gør du, når landsbyens alarmklokke ringer?  
A. Bliver bange  
B. Angriber!

**Tæl dine point. Hvis du har flest A'er, er du en landsbyboer. Hvis du har flest B'er, er du en Pillager.**

# KAMPEN MOD KRANIETROLDMANDEN!

Da ninjaerne rejser til det fredelige kongerige Shintaro, opdager de en frygtelig hemmelighed. Under den smukke by slider slaver i mørke fangekælder under opsyn af den frygtede Kranietroldmand og hans skeletdrage! Kan ninjaerne finde nye allierede og bekæmpe disse magtfulde nye fjender?

## ZANE TITANIUMNINJAEN

I gecklernes kongerige befrier Zane et frygtindgydende minotaurvæsen og bliver venner med det stærke bæst. Sammen vil de stå over for Kranietroldmanden!

## COLE JORDNINJAEN

Cole skal lære at mestre Spinjitzu-drønet og guide en forhutlet gruppe eventyrere op af Shintaro-bjergets dyb. Hans lederevner vil blive testet som aldrig før!

## NYA VANDNINJAEN

Nya må kæmpe for at redde Jay fra at blive gift med muncernes dronning, Murtessa. Men Nya lærer, at muncernes dronning er en mægtig fighter, der ikke giver let op.



## LLOYD DEN GRØNNE NINJA

Lloyd må konfrontere sit problem med at stole på andre, da prinsesse Vania tilbyder at hjælpe ninjaerne mod Kranietroldmanden. Fortæller hun sandheden, eller er det en fælde for heltene?



# BLIV EN NINJA-FAMILIE!

Her er nogle sjove ninja-aktiviteter, du kan lave sammen med din familie, hvis I bruger fantasien lidt. Du kan også bruge et stopur til at tage tid på aktiviteterne, og se, hvem der kan udføre dem hurtigst.

## KAI ILDNINJAEN

Kai må forsøge at skabe fred og forene to rivaliserende stammer, gecklerne og muncerne, imod deres fælles fjende - Kranietroldmanden!

## JAY LYNNINJAEN

Jay befinder sig i en mærkelig situation, da Murtesa, muncernes stærke dronning, beslutter, at han skal være deres konge og blive i deres underjordiske rige for evigt!

### 1 NINJA-TRÆNINGSBANE

Brug papir, tape, puder og sofapuder til at designe en ninja-træningsbane i dit hus. Hvem kan hurtigst nå fra den ene side af rummet til den anden og undgå alle forhindringer? Hvem kan gå på en lige linje, mens de balancerer med et tårn af LEGO® klodser i den ene hånd?

### 2 OVER KRATERET

Brug dine ninja-evner til at krydse en vulkansk hule, men pas på! Der kan nå som helst sprøjte lava op fra hulens gulv! Vær parat til at springe i sikkerhed, hvis nogen råber "Lava!"

### 3 NINJA-CAMOUFLAGE

Ét familiemedlem er mester Wu, og resten er ninjaer. Brug dine camouflaageevner til at vise mester Wu, hvor god du er til at gemme dig, mens han gør sit bedste for at finde dig. Kan du forsvinde ind i skyggerne og undgå at blive spottet?



## AFKOD DE GAMLE SKRIFTER!

Ninjaerne har opdaget udskæringer i hulens væg, som fortæller om de legendariske våben, der kan bruges til at besejre Kranietroldmanden. Brug NINJAGO®-alfabetet til at afkode beskeden og afsløre hemmeligheden!

X	カ	介	𐄂	甘	𐄑	𐄒	𐄓	𐄔	𐄕	𐄖	𐄗	𐄘	𐄙	𐄚	𐄛	𐄜
A	B	C	D	E	F	G	H	I	J	K	L	M	N	O		
𐄝	𐄞	𐄟	𐄠	𐄡	𐄢	𐄣	𐄤	𐄥	𐄦	𐄧	𐄨	𐄩	𐄪	𐄫	𐄬	𐄭
P	Q	R	S	T	U	V	W	X	Y	Z	Æ	Ø	Å			

Har du brug for hjælp?  
Se svarene på side 27.

カ 甘 𐄑 𐄒 𐄓 𐄔 𐄕 𐄖 𐄗 𐄘 𐄙 𐄚 𐄛 𐄜 𐄝 𐄞 𐄟 𐄠 𐄡 𐄢 𐄣 𐄤 𐄥 𐄦 𐄧 𐄨 𐄩 𐄪 𐄫 𐄬 𐄭



HVAD ER EN PIRATS YNDLINGSFARVE? GULD

HVAD BOR I HAVET, HAR MASSER AF TÆNDER OG ER MEGET NERVØS? EN HAJ MED EN TANDLÆGEAFTALE.

HVAD ER DET BEDSTE, DU KAN GIVE EN SØSYG HVAL? MASSER AF PLADS!

HVAD TID ER DET, NÅR PIRATERNE OVERTAGER SKIBET? TID TIL AT FINDE ET NYT SKIB.

# FIND PIRATSKATTEN!

Mig og min piratbesætning har gemt vores skat på kranie-øen. Det er nu så længe siden, at vi har glemt, hvor den smukke skattekiste er begravet! Vi har et kort, men en del af det er skrevet med kode, og vi kan heller ikke huske koden! Hint ... Skønhed afhænger af beskuerens ØJE!

På kortet står: "På vejen til øen: Spørg hajen, om den ved noget."

20 1 7      6 5 13      19 11 18 9 4 20      6 18 1

22 1 14 4 11 1 14 20 5 14      16 29

11 18 1 14 9 5      28 5 14

KODENØGLE					
A	B	C	D	E	F
1	2	3	4	5	6
G	H	I	J	K	L
7	8	9	10	11	12
M	N	O	P	Q	R
13	14	15	16	17	18
S	T	U	V	W	X
19	20	21	22	23	24
Y	Z	Æ	Ø	Å	
25	26	27	28	29	



Har du brug for hjælp? Se svarene på side 27.

# FARE I LUFTEN!

KZZZZAKKKK!

PÅ VEJ HJEM FRA EN VELLYKKET MISSION I HELICARRIEREN FALDER AVENGERS-TEAMET I BAGHOLD!

HVEM VOVER AT ANGRIBE JORDENS MÆGTIGSTE HELTE? DEN NÅDESLØSE M.O.D.O.K.!

HA! IKKE EN GANG AVENGERS KAN OVERLEVE MIN HJERNESKYDER!

HELICARRIEREN ER I KNIBE!

SIG, AT DU KAN FLYVE DEN, BLACK WIDOW.

DET ER SOM AT FLYVE EN STOR STEN, FURY. AVENGERS, FOREN JER!

"I VED, HVAD I SKAL - RED SKIBET" SIGER BLACK WIDOW.

DEN KLARER JEG!

MEN DU VIL VEL GERNE HAVE LIDT HJÆLP.

HEY, JEG KAN SAGTENS KLARE DET!

PYHA -

INTET PROBLEM

SKAL BARE LIGE FINDE DEN RIGTIGE STILLING -

LUNGH - MIND MIG OM, AT JEG SKAL DESIGNE EN LETTERE HELICARRIER ...

LAD MIG GIVE DIG EN HÅND, METALMAND. ELLER TO.

SE, HVAD DER SÅ SKER, PÅ NÆSTE SIDE!

FORTSAT  
FRA SIDE 11

THOR HIDKALDER  
MÆGTIGE VINDE FOR AT  
HOLDE EDERS FARTØJ  
I LUFTEN!



THORS STORMVIND  
BLÆSER M.O.D.O.K. VÆK!

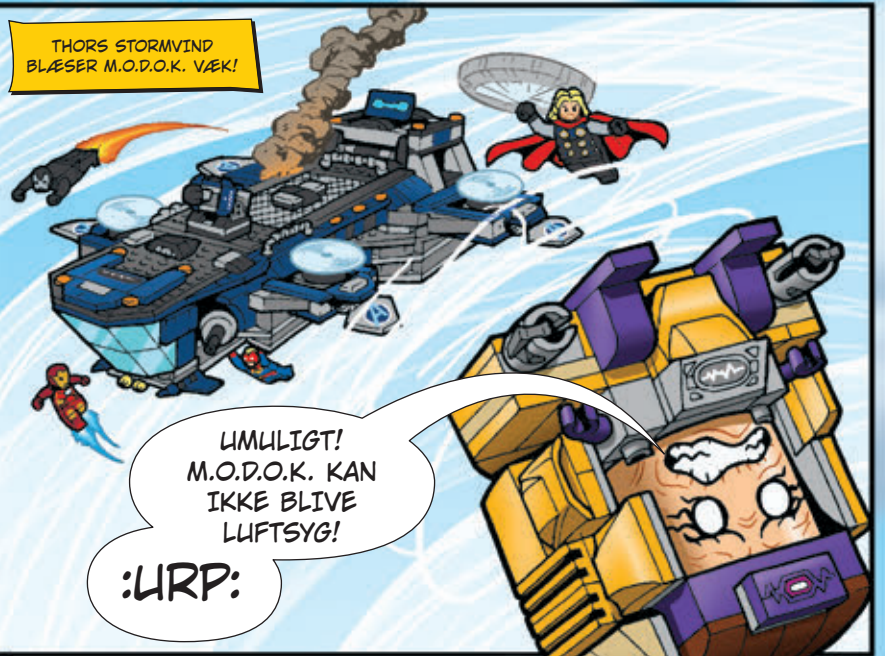

UMULIGT!  
M.O.D.O.K. KAN  
IKKE BLIVE  
LUFTSYG!

:LRP:



HELICARRIERENS  
FORSVARSSYSTEMER ER  
GÅET AMOK! SÅ JEG MÅ  
STÅ PÅ MÅL.

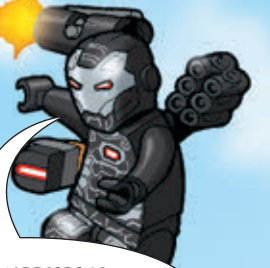

ALT ER  
SIKKERT HERUDE NU,  
FLURY. HVORDAN HAR  
BLACK WIDOW DET?



HUN GIK  
UDENFOR,  
AVENGER ...

JEG SKAFFER HJÆLP TIL  
AT REPARERE HELICARRIEREN.  
DET ER SVÆRT AT FINDE EN  
KRANVOGN HEROPPE!



SLUT







# STAR WARS

## THE SKYWALKER SAGA



LEGO® STAR WARS™: THE SKYWALKER SAGA. SOFTWARE © 2020 TT Games Ltd. Produced by Minifigure are trademarks and/or copyrights of the LEGO Group. ©2020 The LEGO Group. STAR WARS. Lucasfilm Ltd. Bros. Entertainment Inc. (s20)



TT games   XBOX ONE  PS4  PC  NINTENDO SWITCH

© 2017 TT Games under license from the LEGO Group. LEGO, the LEGO logo, the Brick and the Knob configurations and the Star Wars characters, names and likenesses are trademarks of Lucasfilm Ltd. All rights reserved. Used under authorization of Warner Bros. Entertainment Inc. WB GAMES LOGO, WB SHIELD: ™ & © Warner Bros. Entertainment Inc.



**FERIEMINDER!**





TOP GEAR™ + LEGO® KLODSER =

# SEJT!

LEGO® Technic Top Gear-rallybilen suser ud af Top Gear tv-programmet og ind i løbet. Dækkene sørger for et godt vejgreb i kampen om førstepladsen mod de andre kraftfulde rallybiler. Top Gear-rallybilen drøner gennem de afspærrede gader i storbyen, overhaler i sidste sekund og tager sejren!



Besøg #Technic-gruppen i LEGO Life appen for at få mere sjov med Top Gear-rallybilen.



Skab din egen Technic-historie med CONTROL+-appen:

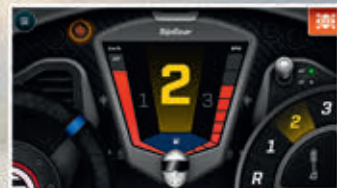

Kør forlæns og baglæns



Gennemfør udfordringer, og optjen belønninger



## GÆT GÅDEN!

Har du styr på biler?  
Vælg det rigtige svar!

**1. Hvis Top Gear-rallybilen har fire dæk, og du tager de tre, hvor mange har du så?**

- A) syv dæk
- B) ingen dæk!
- C) tre dæk

**2. Hvad er tungest:**

- A) 1200 kg rallybil
- B) 1200 kg fjer
- C) de vejer det samme

**3. For at finde ud af, hvornår løbet starter, lægger du 5 til 9 og får 2. Det er rigtigt, men hvorfor?**

- A), Det er lige meget – vi kører altid ræs!
- B) fordi tiden går baglæns i et løb!
- C) fordi kl. to er 14:00

BBC, TOP GEAR and THE STIG (word marks and logos) are trademarks of the British Broadcasting Corporation and are used under licence. BBC logo © BBC 1996. Top Gear logo © BBC 2005. Licensed by BBC Studios.



Har du brug for hjælp? Se svarene på side 27.

KLAR ... PARAT ...  
**KØR!**

**LEGO** **TECHNIC**

Forestil dig en dragster og en racerlastbil, der kører rundt på en racerbane. Motorerne brøler, og dækkene hviner i kampen om førstepladsen. Hvem ville vinde, hvis de kørte rundt i din by?



**Prøv at udfordre din familie til en leg!**

Næste gang, du er ude med din familie, uanset om I er i bil, på gåben eller på cykel, så se, hvem **der hurtigst kan få øje på hver af tingene på listen!**

Den, der først finder flest ting, vinder! Du kan også tilføje andre ting til listen.

**Vil du have en større udfordring?**  
Gør legen endnu sjovere ved at lede efter køretøjer i forskellige farver eller  
**eller**  
Find ting, der starter med hvert bogstav i alfabetet

- |   |  |
|---|--|
| <input type="checkbox"/> Et træ                   | <input type="checkbox"/> En tankstation                    |
| <input type="checkbox"/> Et vejskilt              | <input type="checkbox"/> En bus                            |
| <input type="checkbox"/> En vens hus              | <input type="checkbox"/> En restaurant                     |
| <input type="checkbox"/> En blå bil               | <input type="checkbox"/> En café                           |
| <input type="checkbox"/> Noget, der starter med R | <input type="checkbox"/> Nogen, der går tur med deres hund |

# LEGO® LIFE TING!

## HEJ MEDLEMMER!

INTET GØR JULEN HYGGELIGERE END FÆLLES BYGGESJØV. UANSET OM I LAVER EN GAVE TIL EN, I HOLDER AF, ELLER BARE HYGGER JER, OPBYGGER I NYE OG SJOVE MINDER SAMMEN. JEG VIL RIGTIG GERNE SE, HVAD I BYGGER ELLER TEGNER, OG JEG VIL GERNE LÆSE JERES BREVE. SEND DEM TIL MIG, OG LAD OS ALLE HAVE EN GLÆDELIG JUL OG ET GODT NYTÅR!

DET ER ALTID SEJT MED NINJA-GAVER - DET ENESTE PROBLEM ER, AT MAN IKKE KAN SE DEM!

JEG ELSKER AT LAVE GAVER, BEGRAVE DEM I SANDET OG GIVE MINE VENNER ET KORT, SOM DE SKAL BRUGE TIL AT FINDE DEM.



## Bidrag fra LEGO Life medlemmer

### HEJ MAX

JEG HAR EN BUNKE LEGO KLODSER, MEN JEG VED IKKE, HVAD JEG SKAL BYGGE. KAN DU HJÆLPE MIG?

- Andrew, 8 år

### HEJ ANDREW

JA DA! I LEGO LIFE APPEN KAN DU SE, HVAD ANDRE FANS HAR BYGGET, SÅ DU KAN FÅ IDÉER OG INSPIRATION. ELLER TAG ET KIG PÅ VERDEN OMKRING DIG OG SE, OM DER ER NOGET, DU KUNNE HAVE LYST TIL AT BYGGE.

PRØV AT BYGGE NOGET, DU KENDER RIGTIG GODT, SOM F.EKS. DIT HUS, DIN SKOLE ELLER DIT KÆLEDYR.

**MAX**



Har du ikke LEGO Life appen endnu?



Du kan downloade den **GRATIS** i dag fra en af app-butikkerne og logge på med din LEGO Account.



Apple and the Apple logo are trademarks of Apple Inc., registered in the U.S. and other countries. App Store is a service mark of Apple Inc. Google Play is a trademark of Google Inc.

**HOLD ØJE med dette symbol i magasinet!**



Når du ser det, betyder det, at siden indeholder et LEGO sæt med en **interaktiv** digital Instructions PLUS-byggevejledning!

**1** Download den gratis LEGO Life app.



**2** Scan QR-koden på byggevejledningen, der følger med LEGO sættet, eller indtast nummeret på sættet i appen.



**3** Når du har gjort det, kan du **trykke på billedet af det sæt**, du lige har lagt ind, og egnde at bygge!



## Huskeliste!

- BYG og/eller TEGN** noget **SUPERSEJT!**
- TAG ET BILLEDE!** Indsend breve, tegninger og billeder af din fantastiske LEGO model eller dine yndlingsvitser. Måske bliver de vist på denne side i en senere udgave!
- SEND DET TIL OS!** Bed en forælder/værge om at downloade indsendelsesformularen på **LEGO.com/magazine**. Send derefter en e-mail med dit brev, din tegning eller dit billede til mig, Max.

**E-mailadressen for dit land står på indsendelsesformularen.**

## Hej, jeg er Kaptajn Sikker!

Vil du vide mere om, hvordan du passer på dig selv online? Hold udgik efter mig i LEGO Life appen for at få

tips til, hvad du og dine forældre kan gøre for at sikre alle en sjov og tryk oplevelse online.

KAPTJAN SIKKER ER HER FOR AT HJÆLPE, I DAG OG HVER DAG. DEN 30. NOVEMBER ER COMPUTER-SIKKERHEDSDAG I USA.



# Cool Creations

Har dit barn en fantastisk model, der bør deles med andre byggere?

**SEND ET BILLEDE TIL OS!**

1. Tag et billede af dit barns fantastiske model. Måske bliver den vist på denne side i en senere udgave.
2. Gå ind på [LEGO.com/magazine](http://LEGO.com/magazine).
3. Download og udfyld indsendelsesformularen på [LEGO.com/magazine](http://LEGO.com/magazine). Send så formularen og dit modelbillede via e-mail.

**E-mailadressen står på indsendelsesformularen.**



**Superheltemotorcykel**  
Chloe, 10 år, og Mael, 8 år, Canada



**LEGO®  
monsterangreb!**  
Randy, 8 år, USA



**London Museum  
og kronjuveler**  
Ela, 8 år, og Rohan,  
6 år, Storbritannien

DEN 7. DECEMBER  
ER INTERNATIONAL DAG  
FOR CIVIL LUFFART.  
DET VIL JEG FEJRE VED AT BYGGE  
ET FLY TIL ÆRE FOR DE FLY, DER  
LEVERER JERES BREVE  
TIL OS!

DEN 8. NOVEMBER  
ER INTERNATIONAL DAG  
FOR BYPLANLÆGNING ...  
JEG VIL BYGGE MIT HJEM  
I LEGO® CITY!

DEN 20. NOVEMBER  
ER BØRNEBESØGSDAG!  
JEG HAR TÆNKT MIG AT FEJRE  
DET VED AT KIGGE PÅ ALLE DE  
FANTASTISKE COOL CREATIONS,  
DER ER BLEVET INDSENDT AF SEJE  
BYGGERE SOM DIG! FORTSÆT  
ENDELIG MED DET!

## STEM NU!

Vælg din favorit i LEGO® Life appen i gruppen #Afstemninger.



Hvad vil du gerne se MERE af i LEGO Life magasinet næste år?



Tegneserier



Cool Creations



Aktiviteter og byggevejledninger



Max!

Har du ikke LEGO Life appen endnu? Du kan downloade den GRATIS i dag fra en af app-butikkerne og logge på med din LEGO Account.



Apple and the Apple logo are trademarks of Apple Inc., registered in the U.S. and other countries. App Store is a service mark of Apple Inc. Google Play is a trademark of Google Inc.



**Spøgelseseskib**  
Walkor, 9 år, Canada



**Fængslet**  
Mazet, 7 år, Frankrig



**Krigsskib**  
Gabriel, 9 år, USA



**Fantastisk Friends trætophus**  
Kylie, 10 år, og Aimee, 8 år, New Zealand



**Mit LEGO univers**  
Romeo, 6 år, Frankrig



**Kraftværksdrage**  
Lucas, 9 år, Holland



**Ninja-tælleren**  
Clara, 9 år, og David, 6 år, Tyskland



**Supersvamp og superblomst**  
Mingkun, 8 år, Australien



**Den skøre krydser**  
Shailee, 11 år, Storbritannien



**Spejderlejr**  
Oliver, 9 år, Sverige



**Min LEGO verden**  
Sebastian, 6 år, Australien



**Nattens fly**  
Willum, 7 år, Danmark

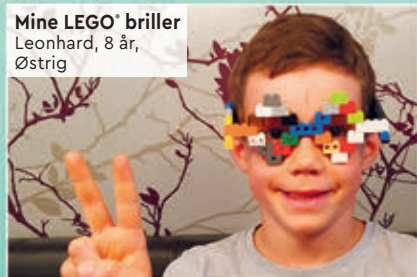

**Mine LEGO briller**  
Leonhard, 8 år, Østrig

**Rebuild  
the  
world**

OVERRASKELSE

# UNDER HAVET!

LEGO® CITY UDFORSKNINGSSKIBET  
UNDERSØGER EN MELDING OM FISK,  
DER OPFØRER SIG MÆRKELT.

LEGO CITY

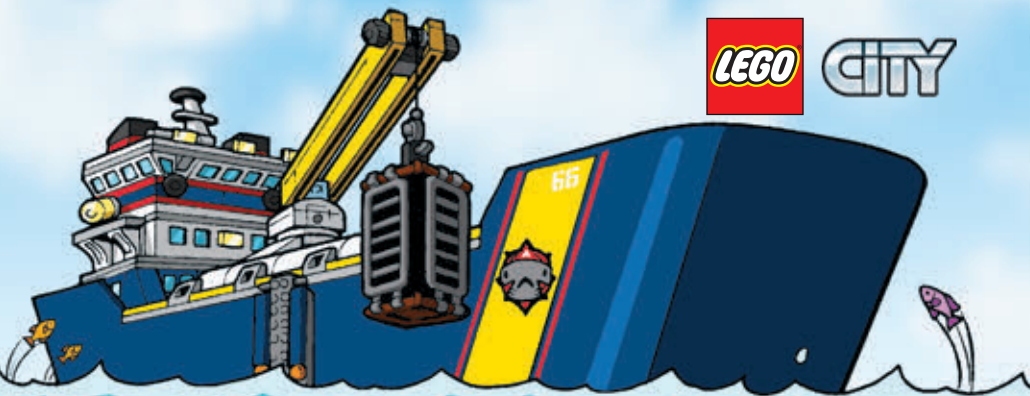

HELDIGVIS ER HAVFORSKEREN  
JESSICA SHARPE OG HENDES VEN  
HARL HUBBS MED PÅ REJSEN!

DE FISK OPFØRER SIG  
VIRKELIG MÆRKELT! JEG TROR  
LIGE, JEG SÅ EN DELFIN PAKKE EN  
KUFFERT. HVAD KAN DU HØRE I  
UNDERVANDSMIKROFONEN?

DET LYDER  
SOM OM ... HAVET HAR  
LUFT I MAVEN.



EFTER EN LANG REJSE UNDER  
HAVOVERFLADEN NÆRMER JESSICA  
SIG KILDEN TIL DE MÆRKELTE LYDE.

JEG DYKKER  
NED I FARLIGE  
SITUATIONER! NOGLE  
GANGE DUKKER FAREN  
IKKE OP, FØR JEG  
ER FREMME.



EN VULKAN ER I UDBRUD UNDER HAVET!  
OG DET BETYDER -



TRYKBØLGE!!

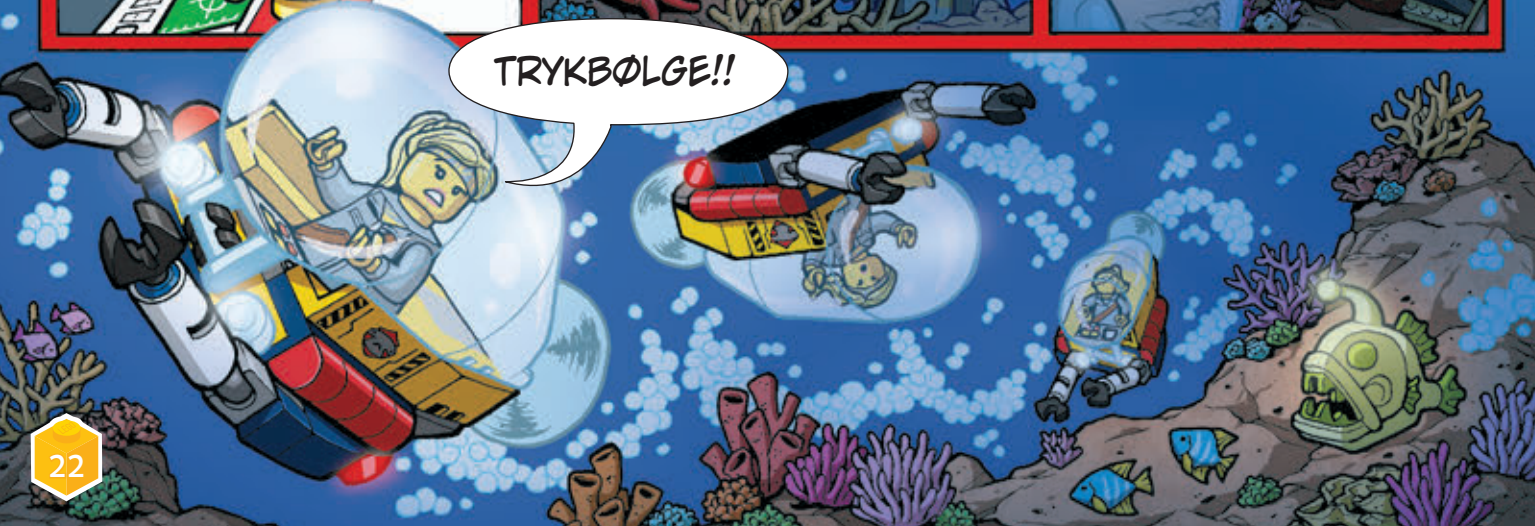



**KLANG!**  
**BANG!**



**BUMP!**



KLIR?

**KLIR!**



JEG MÅ HELLERE  
FORTÆLLE RESTEN AF  
HOLDDET OM VULKANEN!  
MEN HVORDAN KOMMER JEG  
TILBAGE, NÅR MINI-UBÅDEN  
ER BESKADIGET?  
JEG HAR DET!

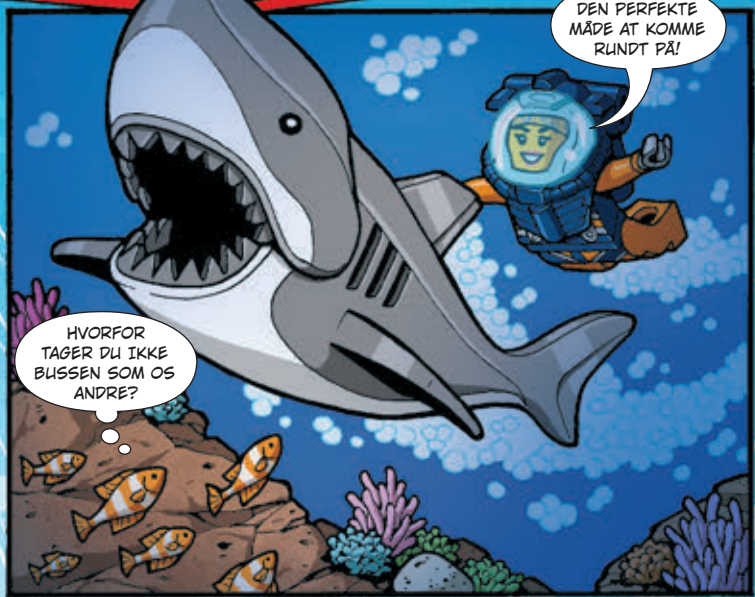

DEN PERFEKTE  
MÅDE AT KOMME  
RUNDT PÅ!

HVORFOR  
TAGER DU IKKE  
BUSSEN SOM OS  
ANDRE?

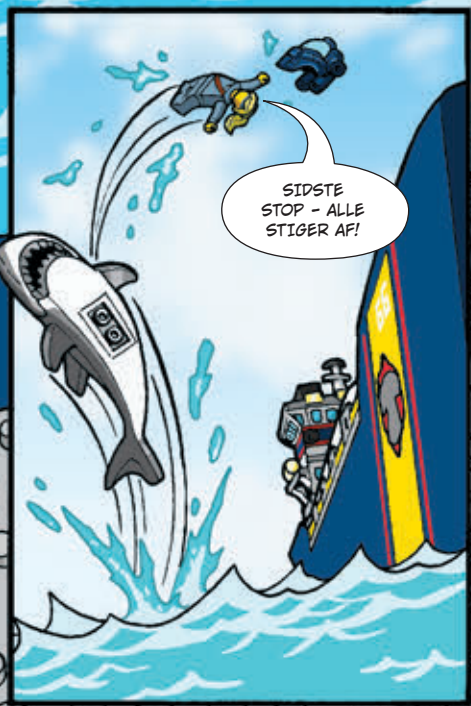

SIDSTE  
STOP - ALLE  
STIGER AF!



SÅ ER JEG TILBAGE.  
FIND JERES UDSTYR FREM, GUTTER.  
DER ER NOGET, DER KOBER DERNEDE,  
OG DET ER IKKE SUPPE!

# UDFORSK ASTRONOMITÅRNET PÅ HOGWARTS™!

De unge hekse og troldmænd på Hogwarts™ studerer stjernerne, når de besøger Astronomitårnet. Så er det tid til Elixirs, hvor de skal forsøge at blande tingene helt rigtigt. Men nu leder de efter ting, der er forsvundet fra skolen – et teleskop, en eliksir og andet.

**Kan du hjælpe med at finde dem?**

## STJERNEKIGGER

Draco Malfoy™ bruger teleskopet til at kigge på nattehimlen. Hvad pønser han mon på?

## TID TIL FEST

Eleverne i Vommeklubben glæder sig til professor Schnobbevoms fest.



WIZARDING WORLD characters, names and related indicia are © & ™ Warner Bros. Entertainment Inc. WB SHIELD: © & ™ WBEI. Publishing Rights © JKR. (s20)



Harry Potter



Hjælp Harry og de andre elever **med at finde disse manglende** genstande i Astronomitårnet!





# MØD DEN NYE

LEGO minifigures

## LEGO® MINIFIGURES HARRY POTTER™ SERIE



### Albus Dumbledore™

Den geniale og mægtige rektor på Hogwarts™ skole for heksekunster og troldmandskab.



### Ron Weasley™

Harry Potters bedste ven, kendt for sin humor og loyalitet.



### Ginny Weasley™

Den yngste af Weasley-børnene. Det var hende, der fandt på navnet "Dumbledores Armé".



### Luna Lovegood™

Den unge heks med en løvehat, der kan brøle. Hun tror på skabninger, som selv troldmænd tror er myter.



### Fred Weasley

Rons storebror, der er kendt for at lave narrestreger og skøre opfindelser.



### George Weasley

Tvillingebror til Fred med en forretningssans, der gjorde butikken Brødrene Weasleys Troldmandstricks til en succes.



### Neville Longbottom™

Gryffindor™-elev og et vigtigt medlem af Dumbledores Armé.



### Hulkende Hulda

Spøgelset, der hemsøger pigernes badeværelse på første sal på Hogwarts.



### Harry Potter™

Modig og omsorgsfuld ung troldmand, der kæmper mod den onde Lord Voldemort™.



### Hermione Granger™

Genial og loyal heks og ekspert i trylleformularer, eliksirer og magiske væsner.



### Griphook

Nissen, der arbejdede i troldmandsbanken Gringotts™ og vil have fat i Gryffindor-sværdet.



### Kingo Sjakelbolt

Troldmanden, der i al hemmelighed arbejder for Fønixordenen.



### Professor Spire

Botaniklærer på Hogwarts. Hun gør alt, hvad hun kan, for at passe på sine planter.



### Lily Potter

Harry Potters mor, der omkom, da hun beskyttede sin søn imod Voldemort.



### Bellatrix Lestrange

Farlig dødsgardist og Harry Potters fjende, der bruger Dolorosoforbandelsen.



### James Potter

Harry Potters far, der kæmpede for at redde sin søn fra Voldemort.



### HARRY POTTER-QUIZ

Kan du huske alle fakta om Harry Potters venner og fjender? Prøv at besvare alle disse spørgsmål – du kan skrive dine svar på de blanke linjer. (Hvis du har brug for lidt hjælp, kan du læse beskrivelserne ovenfor).

1. Hvem bærer en hat, der kan brøle? \_\_\_\_\_
2. Hvem er Fred Weasleys tvillingebror? \_\_\_\_\_
3. Hvem hemsøger pigernes badeværelse på første sal? \_\_\_\_\_
4. Hvem bruger Dolorosoforbandelsen? \_\_\_\_\_
5. Hvad var navnet på Weasley-brødrenes butik? \_\_\_\_\_

Har du brug for hjælp? Se svarene på side 27.

# LAV ET HONNING- KAGEHUS!

Drømmer du også om et lækkert hus?  
Dette honningkagehus med glasur  
på taget er til byggere med "god smag"!

Brug vejledningen til at bygge din egen søde  
kreation, eller skab et helt andet honningkagehus  
med farverige klodser fra din egen LEGO® samling!



1

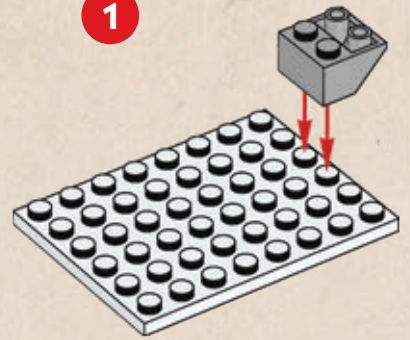

4

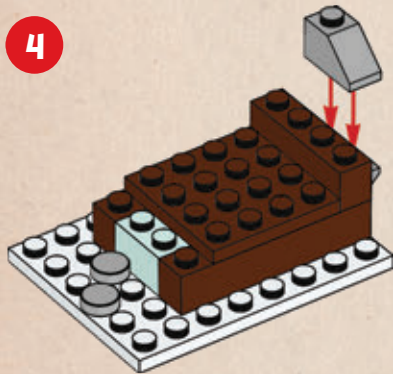

5

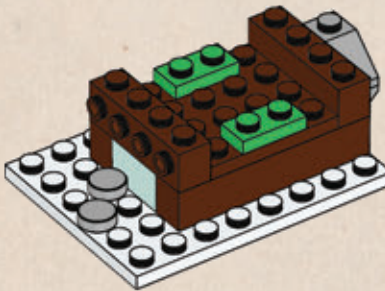

6

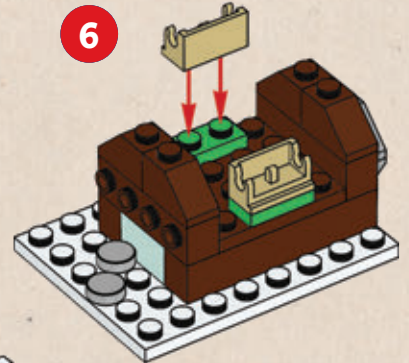

9

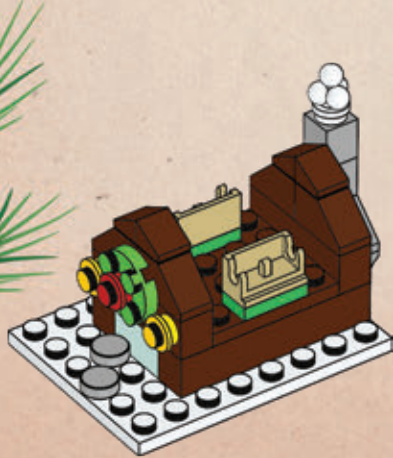

10

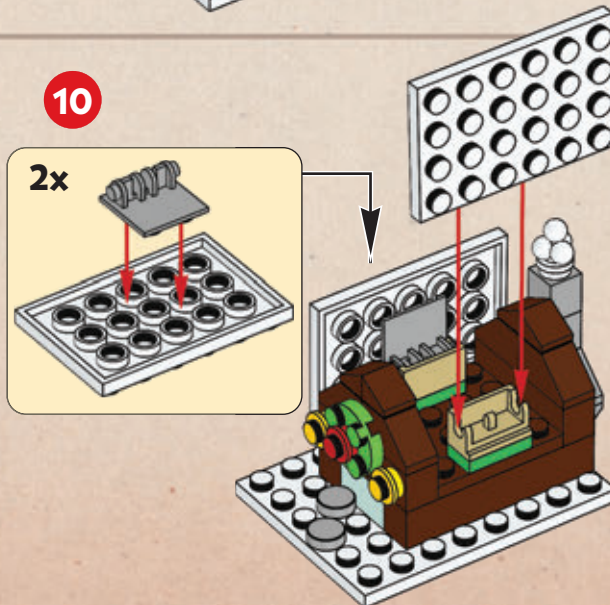

11

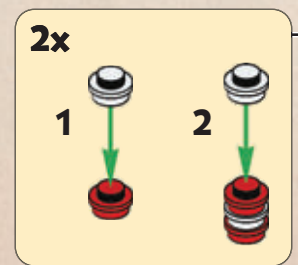

**LEGO CLASSIC**

**BYG SJOVE OG  
HYGGELIGE HUSE!**

Du kan skabe disse huse med  
elementer fra LEGO® Classic sættet  
Klodser og huse! Du kan også  
ombygge dine egne modeller og  
tilføje din egen udsmykning.  
Se vores modeller!



2

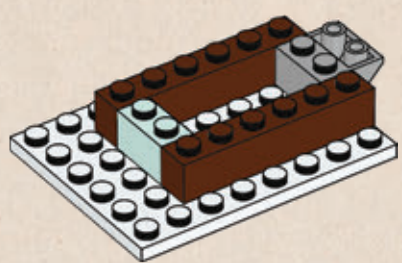

3

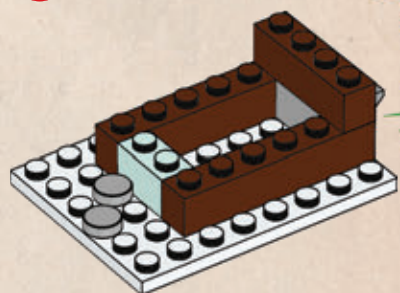

7

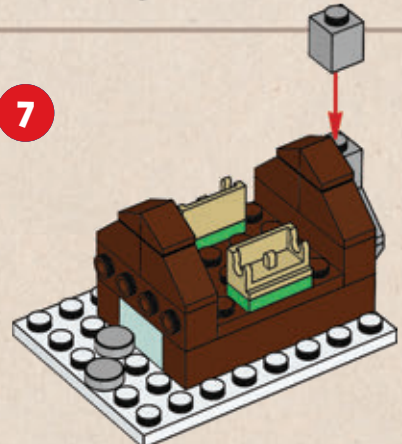

8

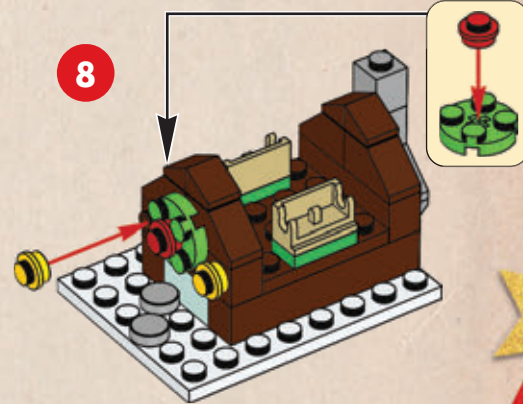

12

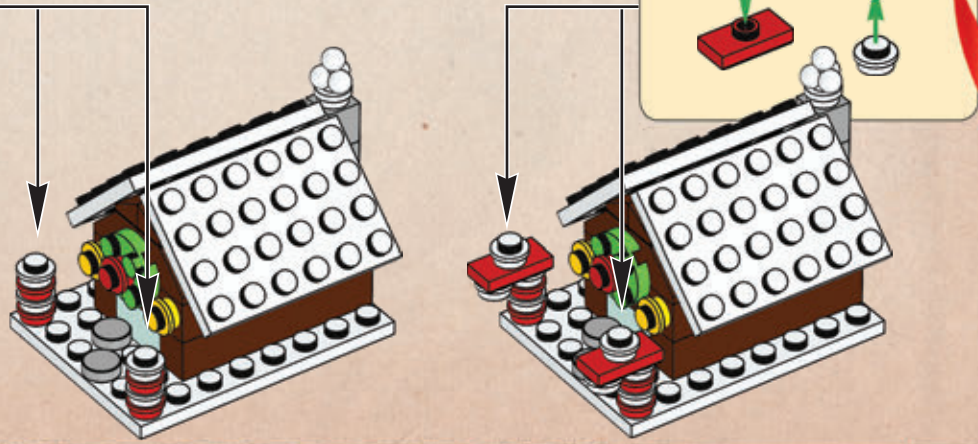

# LØSNINGER

## LEGO® Super Mario™: Side 2

1. Mønter
2. 60 sekunder
3. Hop på den
4. I startøret
5. Ved flaget

## Velkommen: Side 3

Familie og venner

## LEGO NINJAGO™: Side 8-9

Befrielsessværdene

## LEGO Creator: Side 10

Tag fem skridt fra vandkanten på kranie-øen

## LEGO Technic: Side 17

1. C, 2. C, 3. C

## LEGO Harry Potter™: Side 24-25

1. Luna Lovegood
2. George Weasley
3. Hulkende Hulda
4. Bellatrix Lestrage
5. Brødrene Weasleys Troldmandstricks

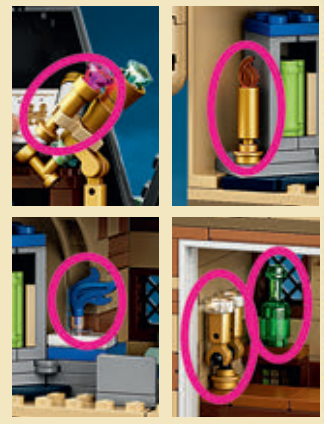

## EN VILD VINDMØLLE OG MERE!

Når fantasi og LEGO klodser mødes, kan der ske skøre ting. Her har vi genopbygget nogle sjove julehuse. Vi er ikke sikre på, at du kan finde huse som disse i din by, men det ville være sejt, hvis du kunne!

FRIVILLIGE RUNDT OM I VERDEN DONERER DERES TID OG HÅRDE ARBEJDE TIL AT GENOPBYGGE VERDEN OMKRING DEM - REBUILD THE WORLD. VI FEJRER ALT DET GODE, DE GØR, PÅ FRIVILLIGDAG DEN 5. DECEMBER.



Åbn LEGO Life appen, og del dit julehus i #Rebuild the World-gruppen.

# Rebuild the world

# GIV EN GAVE!



 Sæt kulør på en ven eller et familiemedlems verden med en helt særlig gave, som du selv har lavet. **Tag et billede, eller tegn en tegning, og indsæt det i rammen nedenfor, når du har dekoreret det med DOTS-elementer.**

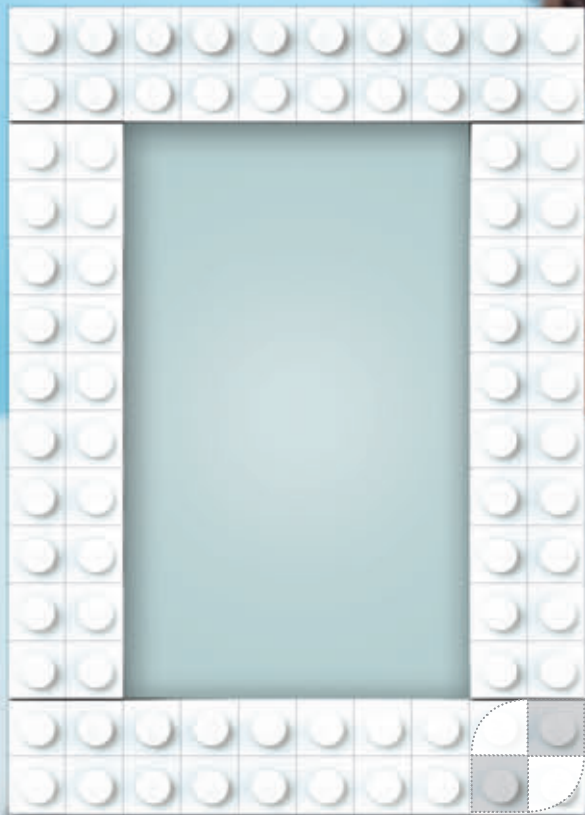

Næste udgave af LEGO Life Magazine kommer i januar!