



I magasinet



Tegneserier



Cool Creations



Aktiviteter



Plakat



JAN.-MAR. | 2019



# THE LEGO MOVIE VIDEOGAME



## VIDEOSPIL TIPS OG TRICKS

Nu kan du også komme ud på et vildt og skørt byggeeventyr med Emmet og Lucy, når du spiller LEGO® FILMEN 2 videospillet! Se disse tips og tricks til spillet for at komme i gang.

- 1 Du kan ændre din figurs udseende når som helst under hele eventyret! Nogle figurer vil dog kun tale med dig, hvis du har det rigtige tøj på!
- 2 Gennemse universet for specielle LEGO® genstande! Hver genstand indeholder nye figurer, fartøjer og LEGO sæt, der kan bygges!
- 3 Jo flere af Emmets venner du redder, jo flere nye specialting får du! Prøv at vende tilbage til steder, du allerede har været, og find nye områder at udforske!

BRUG DENNE KODE TIL AT LÅSE OP FOR SUPERSEJE TING I VIDEOSPILLET!

**RUL4LU**



THE LEGO® MOVIE 2™ © &™ The LEGO Group, DC Comics, WBEI. (s19) © 2019 TT Games Ltd. Produced by TT Games under license from the LEGO Group. LEGO, the LEGO logo, the Brick and the Knob configurations and the Minifigure are trademarks of the LEGO Group. ©2019 The LEGO Group. BATMAN and all related characters and elements © &™ DC Comics. All rights reserved.

WB GAMES LOGO, WBEI LOGO, WB SHIELD:™ & © Warner Bros. Entertainment Inc. (s19)



# I DENNE UDGAVE

BILLET TIL ÉN

JAN. - MAR. 2019

Disse stjerner fra LEGO® FILMEN 2 er vilde med den nye udgave af LEGO Life Magazine!  
Skriv i taleboblere, hvad du tror de siger.



MAX-TEGNESERIE

RRRRRIINNGGG!

WOW!  
DET ER I DAG, JEG  
SKAL TIL FORPREMIERE  
PÅ LEGO® FILMEN 2!  
JEG KAN NÆSTEN  
IKKE VENDE!

TAK!

ÆH? HVEM? HVAD?

LAD OS PRØVE IGEN.  
OG PRØV AT VISE LIDT  
MERE BEGEJSTRING, IKKE,  
MAX? VÆRSGO!

LEGO



LEGO® Life Magazine

LEGO.dk (Kundeservice)  
Tlf. 00800 5346 5555  
(gratis fra fastnettelefon)

Du kan finde oplysninger om  
LEGO® Life på [LEGO.dk/life](http://LEGO.dk/life)

Hvis du har spørgsmål om dit  
medlemskab, skal du gå ind på  
[LEGO.dk/service](http://LEGO.dk/service) eller ringe på  
tlf. 00 800 5346 5555

ER DU KLAR TIL  
DEN NYE UDGAVE AF  
LEGO® LIFE MAGAZINE,  
EMMET? DET ER FYLDT  
MED TEGNESERIER,  
GÅDER OG SJOV OG  
MASSER AF ACTION FRA  
LEGO FILMEN 2!

SUPER DUPER  
BLIVER ENDNU MERE  
SUPER DUPER!

# MØD FILMSTJERNERNE!



## EMMET

Emmet er **den sødeste**, gladeste og mest super duper fyr i byen, selvom byen nu hedder Apokalypseby.



## LUCY

Lucy, der også er kendt som Graffititøsen, er **en dygtig bygger og kriger** og Emmets superbedste ven.



## KANDIS KAOS

Dette **mystiske** væsen fra Systar-systemet fanger Lucy, DanseKat og andre. Hvad er hendes hemmelige plan?



## HVILKEN FIGUR FRA LEGO® FILMEN 2 ER DU?

### 1. Du bliver forfulgt af et rumskib fuldt af rumvæsner. Du:

- a** Prøver at skræmme det væk ved at fortælle rumvæsnerne, hvem du er
- b** Bygger et flugtfartøj af de ting, du kan finde
- c** Vender om og vinker hej til rumvæsnerne

### 2. Du er nødt til at bygge noget og blive dagens helt. Du:

- a** Bygger den sejeste mulige model af grå og blå klodser
- b** Bygger en super duper model af dele fra andre ting
- c** Bygger noget, der får folk til at sige "Hvad?"

### 3. Det er blevet ret hårdt at bo i din by. Du:

- a** Tilbringer det meste af tiden i din hule
- b** Bliver hårdere og sejere for at klare dig
- c** Smiler altid venligt til kloakbørnene

## SVAR:

Hvis du mest svarede **a**, er du LEGO® Batman! Hvis du mest svarede **b**, er du Lucy! Hvis du mest svarede **c**, er du Emmet!

©2019 Warner Bros. Ent. ©2019 The LEGO Group  
© and ™ DC Comics



## REX

Rex er en ultrasej, **super cool helt**, der altid ved, lige hvad han skal gøre.



## DANSEKAT

Denne blanding af en enhjørning og kat er normalt sød, glad og i strålende humør. Men undgå at gøre hende **vred** ...



## LEGO® BATMAN™

Batman™ er helt sikkert den **største** superhelt nogensinde! Hvis du spørger ham selv.

# ROBOT-BALLADE!



**BATMAN™** mod **POISON IVY™** i deres specialrobotter!

Her er Poison Ivys anmeldelse:

Gribende bladhænder til at fange Batman™!

Roterende savklinge

Netskyder, der kan trækkes tilbage

IVY SYNES, AT HENDES ROBOT ER DEN BEDSTE, MEN, ÆH ... JEG SYNES, DER MANGLER LIDT SORT.

BATMAN GØR VIRKELIG SIT BEDSTE ... MEN INTET ER STÆRKERE END MINE PRÆGTIGE PLANTEKRÆFTER!

Stærke, justerbare slyngplanter

To knopskydere

Mine slyngplanter kommer igen, selv når Batman har skudt dem!

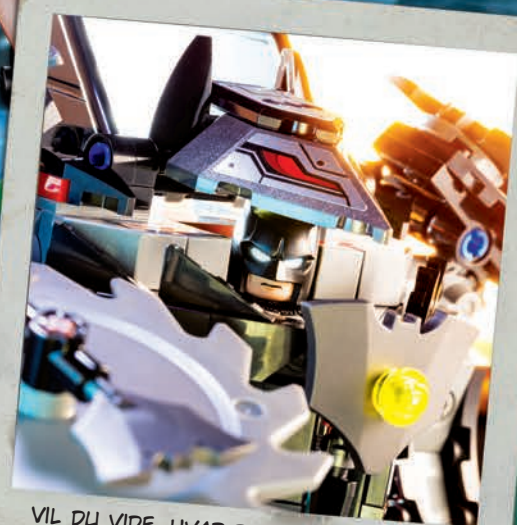

VIL DU VIDE, HVAD DER ER DET BEDSTE VED DETTE SÆT? MIT COCKPIT, DER KAN ÅBNES. HVORFOR? FORDI MAN SÅ KAN SE MIG!











# KANDIS KAOS-SUDOKU!

Kandis Kaos flyver sit rumskib tilbage til Syster-systemet, men hun har efterladt denne sudoku-opgave til dig. Skynd dig, før hun kommer tilbage!



I hver række, hver kolonne og hvert af de fire store felter skal der være et af hvert klistermærke. Udfyld felterne!

	 4.	 2.	
 3.			 1.
 2.			 4.
	 1.	 3.	

## KNÆK DANSEKATS KODE!

DanseKat har forvandlet sig til sin hidtil vildeste version i LEGO® FILMEN 2! Afkod hendes nye navn nedenfor! Tegn en cirkel omkring hvert tredje bogstav for at finde ud af det!

K	R	<b>U</b>	N	H	L
D	L	T	I	V	R
H	O	A	M	G	K
D	I	A	P	L	T



**U**

Svar på side 25.



# BYG DIN FLUGTBIL!



Lucy og Emmet har en flugtbuggy, de kan bruge til at prøve at flygte fra Kandis Kaos. Men hvis hun dukkede op i din by, hvad ville du, din familie og dine venner så bruge til at slippe væk?

## DIN OPGAVER

**GÅ SAMMEN MED EN BYGGEVEN, OG BYG JERES HELT EGEN FLUGTBUGGY!**

**NU! HUN ER ALTSÅ PÅ VEJ.**



Del dine modeller ved enten at indsende billeder til **Cool Creations** (se side 18) eller slå dem op i **LEGO® Life appen!**

# EMMETS REDNINGSRAKET!



Emmets drømmehus kan ombygges til en redningsraket, der kan flyve ud i rummet! Vi bad **LEGO® mesterbygger Mark Roe** om at tage elementer fra sættet og vise os, hvordan de kunne bruges. Kig på disse billeder, og se, om du kan sætte dem sammen med det rigtige navn.



**HVAD VILLE DU BYGGE?**  
Prøv at ombygge en **LEGO model** til noget andet. Du kan endda **udfordre en ven** eller et familiemedlem for at se, hvem der kan gøre det hurtigst!

1.



**4 LAMPE**

2.

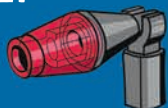

**\_\_\_ IS**

3.



**\_\_\_ MEGAFON**

4.



**\_\_\_ PLANTE**

5.



**\_\_\_ LASERPISTOL**

# LEGO® MINECRAFT™ EN LANDKRABBE PÅ EVENTYR!

Velkommen til økosystemet ved havet! Følg diagrammet nedenfor for at se, hvordan dit eventyr begynder og slutter! Held og lykke, søulk!

START



Du er ankommet til økosystemet ved havet!  
Vælg et af de tre startpunkter nedenfor



Byg en båd

ELLER

Drik en trylledrik til at ånde under vand

ELLER

Tag en svømmetur

Tag på fisketur

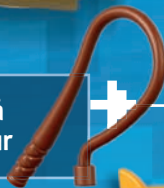

Fang en fisk



Udforsk en mystisk ø

Mød en delfin



Mød en skildpadde



Mød en papegøje



Giv papegøjen mad

Giv delfinen en rå fisk

Find skildpaddeæg

Find et kort



Brug kompas til at finde skjult skat







**MINECRAFT**



Arrr! Nu er du en pirat!

Affyr kanonerne!

Ombyg skibet til en ny båd

Bliv ven med papegøjen

Delfinen fører dig til et sejt skibsvrag

Delfinen fører dig til en skat

Du fandt guld!

Stik af!!!

Beskyt æggene - Jaa, skildpaddeunger!

Åh-åh! Zombier!!!

Du fandt guld!

# EDDERKOPPE- HJÆLP!

STÅ STILLE,  
SÅ JEG KAN  
RAMME DIG!

SIG "BE' OM"!

ÅH NEJ,  
JEG MÅ STOPPE  
VULTURE, FØR HAN  
SLIPPER VÆK!

ARH  
MAND!

**BANG!**

JEG KOM FOR  
SENT TIL KAMPEN,  
MEN LIGE I TIDE TIL  
AT FANGE DIG!

ARGHH!

TAK FOR  
HJÆLPEN!

BARE SIG  
TIL, HVIS DU  
HAR BRUG FOR  
EN HÅND, ELLER  
OTTE!

LEGO

MARVEL  
SUPER  
HEROES

TM & © 2019 MARVEL & SUBS.

SLUT

# JORDBORET SLÅR TIL IGEN!

Fra fortidens skygger tordner Coles jordbor frem – en ny version af den populære LEGO® NINJAGO® model fra sæson 2! Jordboret, der kan bore sig gennem bjergsider, hjalp ninjaerne til sejr mod de frygtelige stenkrigere.



Hvor meget ved du om den oprindelige historie, hvor jordboret optrådte for første gang? Tag denne quiz for at finde ud af det!

- 1** SANDT eller FALSK  
De to store skurke i sæson 2 var Garmadon og OverLord.
- 2** SANDT eller FALSK  
Ninjaerne måtte bekæmpe en mægtig hær af stålkrigere.
- 3** SANDT eller FALSK  
Jordboret blev bygget i NINJAGO® City.
- 4** SANDT eller FALSK  
I historien forsøger ninjaholdet at nå frem til Lystemplet.
- 5** SANDT eller FALSK  
Ved historiens slutning bliver Lloyd den gyldne ninja.

Svar på side 23.

**DE GYLDNE SPINJITZU-VÅBEN**

På deres første eventyr skulle ninjateamet finde de fire gyldne Spinjitzu-våben. De var:

- 1** Jordskælvenes le
- 2** Sværdet af ild
- 3** Lynets nunchakuer
- 4** Kastestjerne af is

Disse våben skulle vise sig at spille en rolle i mange NINJAGO historier. Hold udkig efter alle de fire gyldne våben i det nye sortiment af LEGO® NINJAGO Legacy modeller.



# UNDSLIP IMPERIET!



Hjælp Luke og Leia med at slippe væk fra Dødsstjernen ved at løse denne LEGO® Star Wars krydsogtvær!

## LODRET

1. Millennium \_\_\_\_\_
2. Lukes efternavn
3. Både C-3PO™ og R2-D2™ er en \_\_\_\_\_
7. \_\_\_\_\_ Solo
8. Lukes søster, prinsesse \_\_\_\_\_

## VANDRET

4. Navnet på Chewbaccas art (starter med w)
5. Isplanet fra Imperiet slår igen
6. Skurk i sort panser fra Star Wars filmene
8. Ung Jedi, der ødelagde Dødsstjernen

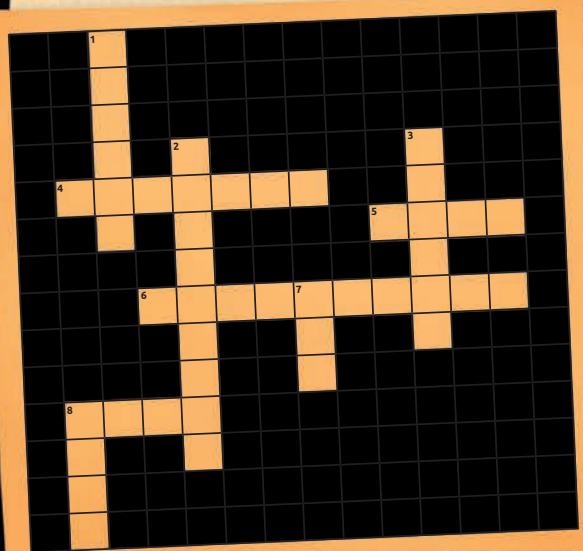

## TEST DIN STAR WARS™ VIDEN!

Kan du svare på disse fire Star Wars spørgsmål, før droidekampflyet indhenter Yoda™ og høvding Tarfful?

1. Nævn en af de to nyeste Star Wars film. \_\_\_\_\_
2. Sandt eller falsk: Lyssværd findes kun i to farver: blå og rød. \_\_\_\_\_
3. Færdiggør sætningen: "Må \_\_\_\_\_ være med dig." \_\_\_\_\_
4. Luke møder Yoda for første gang på hvilken planet? \_\_\_\_\_



# STUNTKRAFT I FULD FART!

Hvad er det, der ræser gennem barskt terræn på sine brede larvefødder? Den kører baglæns, fremad, laver spins og ... laver baghjulstricks? Det er den nye fjernbetjente Technic® stunt-racerbil, der er skabt af LEGO® designere for at få dig til at sige "wow".



TECHNIC



## SJOVE FAKTA OM BAGHJULSTRICK

- 1 Et baghjulstrick kan være at køre på baghjul dvs. at stejle.
- 2 Baghjulstricks er lettest at udføre, når køretøjet lige er begyndt at køre.
- 3 Man mener, at det første baghjulstrick blev udført af en stuntmotorcykelkører i 1890.
- 4 Selvom baghjulstricks ser fantastiske ud, kan de være farlige. Forsøg ikke at udføre disse tricks uden først at have trænet meget – medmindre det er med Technic® stunt-racerbilen.

To fjernbetjente Technic® stunt-racerbiler udfordrer hinanden til en bilfodboldkamp! Hvem kan køre bolden ind i den andens mål? Der er action for fulde drøn i denne spændende video i gruppen #Technic i LEGO® Life appen!





# THE LEGO MOVIE





THE LEGO® MOVIE 2™ © & ™ DC Comics, Warner Bros. Entertainment Inc. & The LEGO Group. LEGO, the LEGO logo, DUPLO, the Minifigure and the Brick and Knob configurations are trademarks and/or copyrights of the LEGO Group. ©2019 The LEGO Group. BATMAN and all related characters and elements © & ™ DC Comics. All rights reserved. WB SHIELD: TM & © WBEI. (s19)





# DINE TING HER



EmperorVibrantTurnip



SargeantEnchantingShrimp



AuntInspiringGirl

© 2019 Warner Bros. Ent. ©2019 The LEGO Group © and ™ DC Comics



DETTE ER VORES MEDLEMSSIDER, HVOR DU KAN SE DE UTROLIGE TING, LEGO® FANS OVER HELE VERDEN HAR SENDT TIL OS.



ER DET IKKE BARE SUPER DUPER?



Galaksens Dusørskip

Hej Max  
 Tak for magasinet. Jeg er vild med det. Jeg er fan af LEGO Star Wars. Jeg bygger meget. Mine foretrukne dusørjægere er IG-88 og Zuckuss. Jeg har deres minifigurer.



Jeg har også bygget et kæmpe skib kaldet Galaksens Dusørskip. Jeg har klodser nok, fordi jeg har 16.000.110.045 LEGO klodser.

Din ven  
 Abraham, USA, 6 år





Lina, Alexis, Frankrig, 8 år

Tegnet af Toby,  
Storbritannien,  
7 år

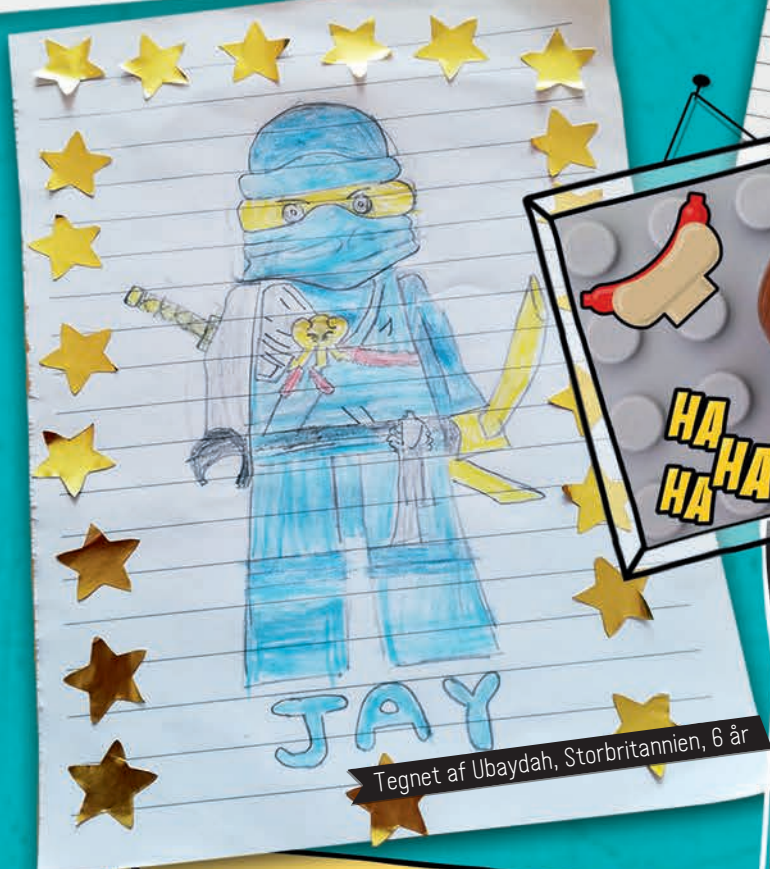
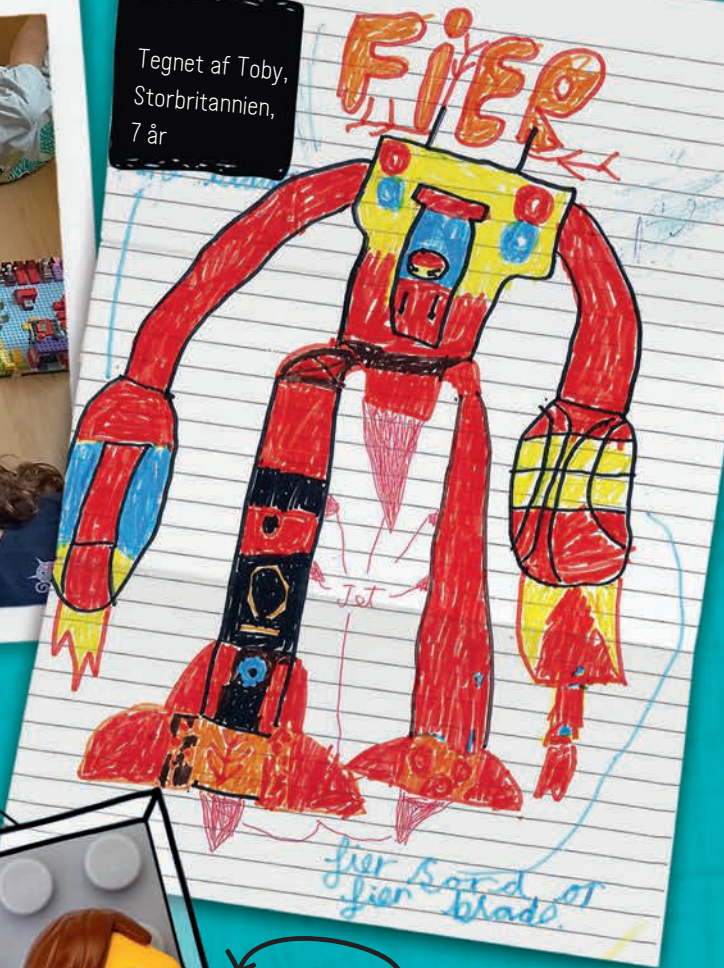

Tegnet af Ubaydah, Storbritannien, 6 år



Fra  
EnsignFriendlyGirl

**KÆLEDYRSHJØRNET**  
MEDVIRKENDE:  
MissSpontaneousChocolate

13 222

**VI VIL GERNE HØRE FRA DIG!**

Send os:

- \* Et brev til Max!
- \* En tegning eller et maleri
- \* Ethvert LEGO® spørgsmål
- \* Sjove vittigheder!

SKRIV TIL: LEGO Life ved at sende en e-mail til os. Gå ind på LEGO.dk/life, vælg "Magasin", og læs hvordan!

# COOL CREATIONS

KOMMER DIN MODEL MED I ET AF DE NÆSTE MAGASINER?

Se disse flotte modeller, som børn ligesom dig fra hele verden har bygget!

Del, hvad du har bygget! Se, hvordan du kan sende os dit billede, ved at gå ind på [LEGO.dk/life](http://LEGO.dk/life) og vælge "Magasin". Det er nemt og sjovt, og måske er det din model, der kommer med i Cool Creations i en senere udgave af magasinet!

**Lille by**  
Leevi, 7 år, Finland



**Ultimativ Grievous**  
Mikolaj, 9 år, Polen



**Fængslende svømmehalsinl**  
Arabia, 6 år, Storbritannien



**Den store hotdog-himmel**  
Ida, 6 år, Danmark



**De seje fyres by**  
Lila, 9 år, Harry, 7 år og Tyler, 7 år, Australien



**Den skøre by**  
Thomas, 7 år, USA



**Kamaleon**  
Jannik, 8 år, Danmark



**Den store LEGO Friends by**  
Anelle, 9 år, Frankrig



**Strandhus med fyrstårn**  
Nicholas, 8 år, Australien





**Pigeclubhus**  
Mara, 8 år og  
Misha, 9 år, Holland



**Hoppeborg**  
Maja, 6 år, Danmark



**Piratlejr med fyrstårn**  
Noah, 6 år, Tyskland



**Minecraft vinter**  
Mads, 7 år, Danmark



**Mopshus**  
Lily, 6 år, Australien



**Leven og næsehornet**  
Timothé, 9 år, Frankrig



**Det uforlignelige fort**  
Tristan, 9 år, Canada



**Claybot**  
Charlie, 7 år,  
USA

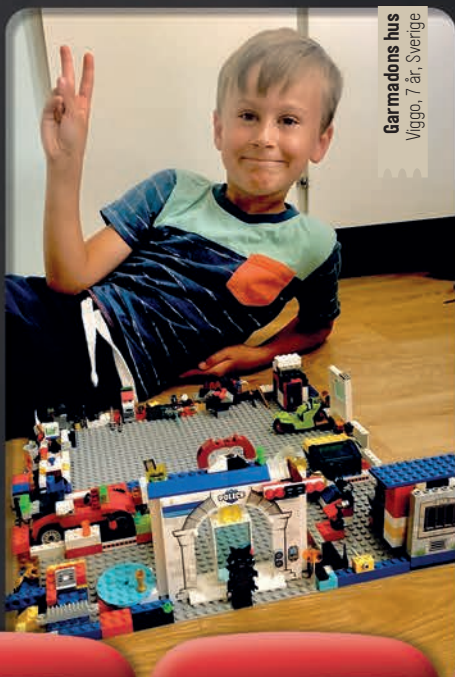

**Garmadons hus**  
Viggo, 7 år, Sverige



**Monsterangreb**  
Archie, 9 år, Storbritannien

**TAK!**  
LAD OS SE PÅ NOGLE  
AF DISSE SUPER DUPER  
KREATIONER!



# HVAD ER DER I ÆSKEN?

Sæt tilbehøret sammen med den Friends hjerteæske, det hører til!

Hver pige fra Friends giver dig ledetråde om, hvad der skal være i hendes æske.



Mia

Jeg har lige fundet en perfekt campingplads. Vil du med på campingtur?



Andrea

Jeg eeeelsker at spille musiik!



LEGO Friends

Sæt tilbehøret sammen med den rigtige Friends pige!

O = Olivia  
S = Stephanie  
A = Andrea

M = Mia  
E = Emma



Svar på side 25.

**HVAD ER DER I DIT HJERTE?**

Hvilke ting ville du lægge i din egen hjerteæske?  
Tegn en cirkel om fem ting, der fortæller noget om dig!

# ET HAV AF VITSER!

Grin dine gæller i laser med disse sødygtige, sjove vitser!



Hvorfor svømmer fisk?

Fordi de ikke har ben at gå på!



Hvor finder du en blæksprutte?

Det samme sted, hvor den blev væk!



Hvor finder du et hav uden vand?

På et kort!

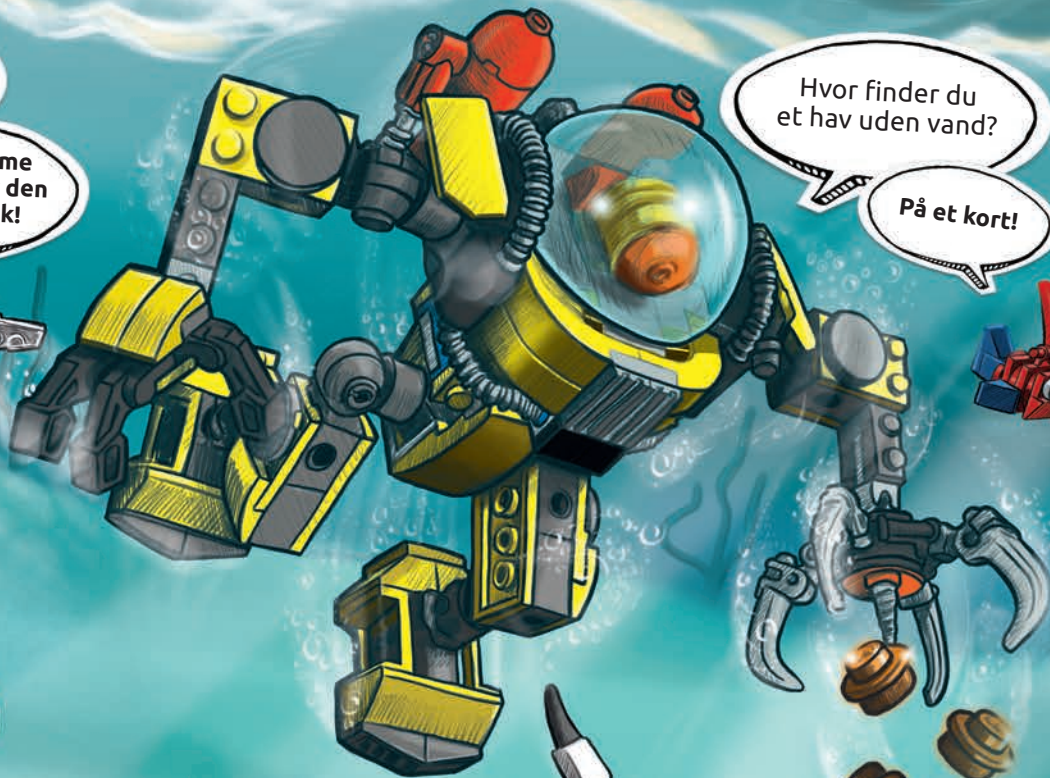

Hvad siger krabber, når de giver hånd?

Av!



Hvorfor er der så mange bobler i havet?

Fordi alle fiskene prutter!



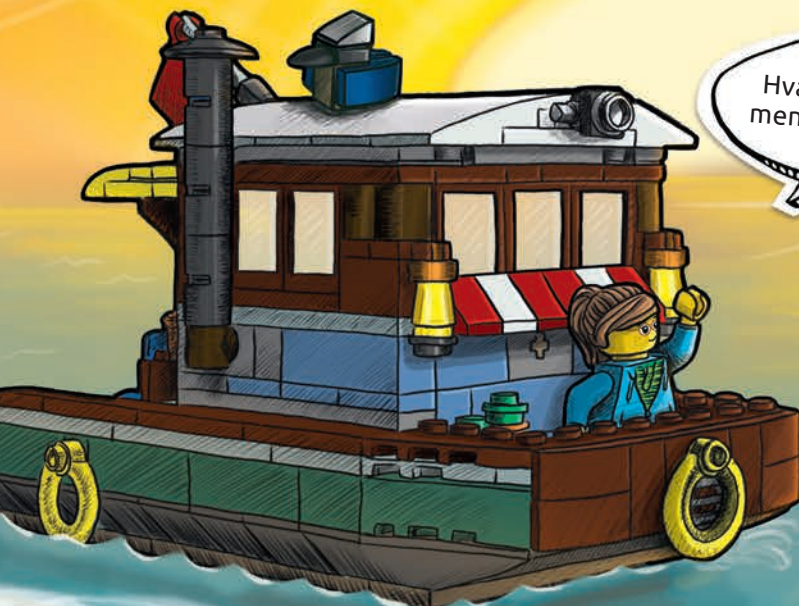

Hvad falder altid, men slår sig aldrig?  
Regn!



Hvad er en ridders yndlingsfisk?  
Sværdfisk!

Hvorfor svømmer hvaler i saltvand?  
Peber får dem til at nyse!

**SKATTEJAGT!**  
En kiste fuld af guldmonter faldt overbord! Gennemse billedet for at finde alle 12 mønter!

Svar på side 25.



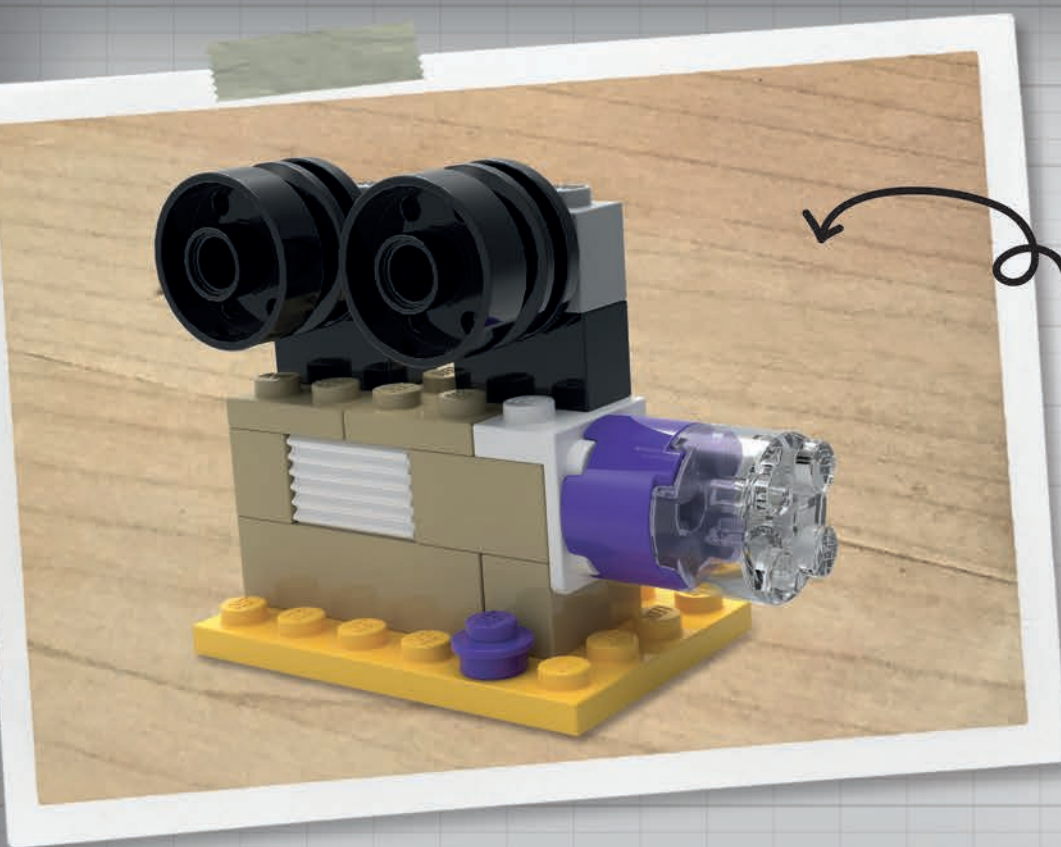

**Byg en filmfremviser til din helt egen biograf!**

Du kan bygge denne utrolige model med sættet 10698 LEGO® Kreativt byggeri – stor, eller med elementer fra din egen LEGO samling. Derefter kan du invitere dine yndlingsminifigurer i biografen!

**LYS, KAMERA**

**LEGO® SJOV!**

1.

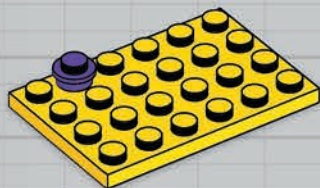

2.

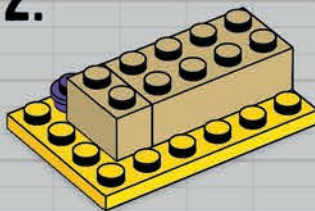

3.

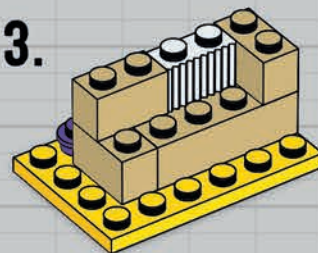

4.

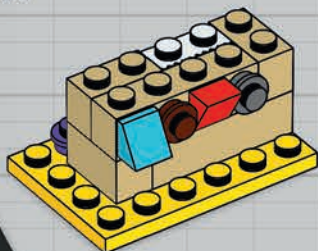

1.



2.



5.

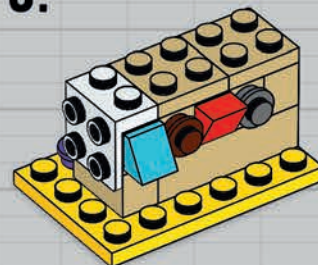



6.

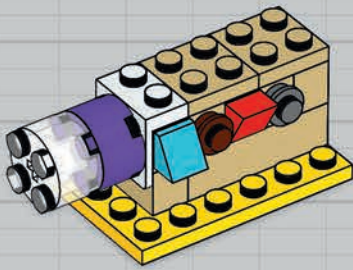
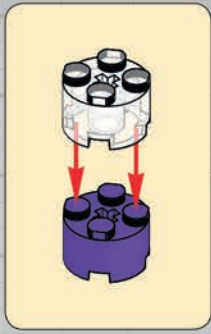

7.

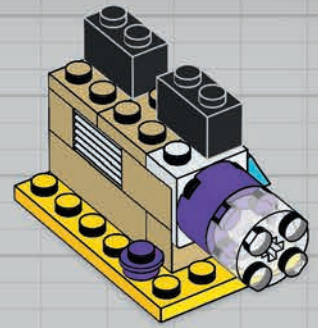

8.

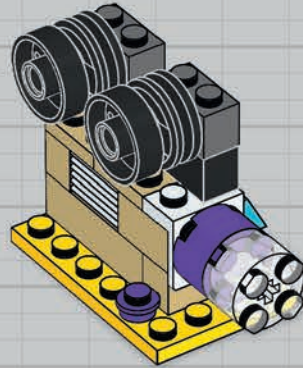
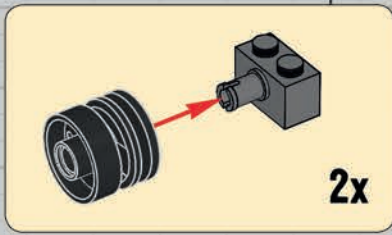

- |              |               |               |               |               |               |               |               |               |
|--------------|---------------|---------------|---------------|---------------|---------------|---------------|---------------|---------------|
| 1x<br>287701 | 1x<br>6117940 | 3x<br>4109995 | 2x<br>4114084 | 1x<br>4201062 | 1x<br>4114319 | 1x<br>4622176 | 1x<br>4566522 |               |
| 1x<br>303224 | 1x<br>4216581 | 1x<br>4504379 | 1x<br>4619520 | 1x<br>4143346 | 1x<br>4210633 | 2x<br>4211087 | 2x<br>300426  | 2x<br>6109682 |

**Julius von Brunk**

**FAN-MODEL**

Se disse uhyggelige modeller, der er bygget af den voksne fan Julius von Brunk med elementer fra 10698 LEGO® Kreativt byggeri – stor. Julius er kendt som en dygtig bygger og grafiker. Hans mest populære kreationer er baseret på figurer og fartøjer fra klassiske videospil.

LEGO® FILMEN 2®: S. 6-7



Knæk Dansekats kode:  
UltraKat

Emmets redningsraket:

- |                |            |
|----------------|------------|
| 1. Is          | 4. Lampe   |
| 2. Laserpistol | 5. Megafon |
| 3. Plante      |            |

LEGO NINJAGO®: S. 11

1. Sandt
2. Falsk
3. Falsk
4. Sandt
5. Sandt

LEGO Star Wars®: S. 12



1. The Last Jedi og Solo
2. Falsk
3. Kraften
4. Dagobah

**SVAR**



LEGO Friends®: S. 20-21



LEGO Creator 3-i-1®: S. 22-23



LEGO | Disney Princess® : S. 26

Jagten på rosen:  
Rosen er i hendes seng

Ariels delfingåde:

- |             |          |
|-------------|----------|
| 1. Blæsehul | 4. Flok  |
| 2. Luffer   | 5. Finne |
| 3. Svømmer  |          |

# LEGO® | DISNEY PRINCESS™ GÅDEDAG!



## Jagten på rosen!

Auroras rose er blevet væk på slottet. Det vil tage hele dagen at finde den! Hjælp hende ved at udfylde beskeden med bogstaverne i dette billede. Vi er endda begyndt for dig!

S R S E N  
N E N H G

## Hjælp Ariel med at løse denne delfingåde!

Ariel tager en tur i sin delfinkaret. Hendes våde venner har lavet rod i disse ord og bedt hende fikse dem.

Alle ordene har noget med delfiner at gøre. Vi har givet dig nogle ledetråde som hjælp! Kan du hjælpe hende?



1. ELBULSHÆ B \_\_\_\_\_ H \_\_\_\_\_  
(Tip: De bruger dette til at ånde)

2. UFFELR \_\_\_\_\_ F F \_\_\_\_\_  
(Tip: De bruger dem til at svømme)

3. MØSVMRE S \_\_\_\_\_ M \_\_\_\_\_  
(Tip: De gør det HELE dagen)

4. LKOF \_\_\_\_\_ O \_\_\_\_\_  
(Tip: Venner og familie, de svømmer sammen med)

5. NINEF F \_\_\_\_\_  
(Tip: Oven på deres kroppe)

Svar på side 25.



### Hovedret

---



---

### Dessert

---



---

### Drikkevarer

---



---

## Tianas maniske menu!

Tiana vil gerne have din hjælp til at sammensætte menuen til sin nye restaurant.

Sæt dit eget personlige præg på den ved at skrive, hvad du gerne vil have på menuen.



# Kampen mod Flammerne!

FOR LEGO® CITY BRANDVÆSNET BYDER  
HVER DAG PÅ NYE FARER OG SPÆNDING.

KALDER ALLE BRANDKORPS!  
BRAND NEDE I LEGO CITY  
CENTRUM!

DE MODIGE BRANDFOLK  
STRØMMER TIL FRA HELE BYEN.

ÅH-ÅH. NU,  
HVOR GRILLBRANDEN  
ER SLUKKET, MÅ JEG  
HELLERE AF STED TIL  
DEN STORE BRAND.

DET ER GODT  
NOK EN STOR BRAND!  
VI SKAL BRUGE STIGER,  
VANDPUMPEN, SLAGER,  
ØKSER, HJELME -

SKUMFI - HVAD  
MENER DU?

SKUMFIDUSER!

JEG  
TAGER MIG AF  
PUMPEN!

FORTSÆT  
SÅDAN! VI HAR  
BRUG FOR ALT DET  
VAND, VI KAN FÅ!

SUPER! ILDEN  
BLIVER SLUKKET, OG JEG  
BEHØVER IKKE AT TAG  
BAD I DENNE UGE.

FORTSÆTTES

Næste udgave af LEGO® Life Magazine kommer i april 2019!

