



tidningen



Serier



Cool Creations



Aktiviteter



Affisch



JAN - MAR | 2019



THE LEGO MOVIE VIDEOGAME



TV-SPEL TIPS & TRICKS

Nu kan du också följa med på vilda och galna byggäventyr med Emmet och Lucy när du spelar LEGO® FILMEN 2™ tv-spelet! Kolla in dessa tips och tricks för att komma igång med spelet.

- #1 Du kan ändra din karaktärs utseende när som helst under ditt äventyr! Men kom ihåg att vissa karaktärer bara pratar med dig om du har på dig rätt kläder!
- #2 Sök igenom universum efter speciella LEGO® relik! Varje relik innehåller nya karaktärer, fordon och LEGO set att bygga!
- #3 Ju fler av Emmets vänner du räddar, desto fler nya speciella föremål får du! Testa att återvända till platser du redan har besökt för att hitta nya områden att utforska!

ANVÄND KODEN FÖR ATT LÄSA UPP
SUPERCoola GREJER
I TV-SPELET!

RUL4LU



THE LEGO® MOVIE 2™ © &™ The LEGO Group, DC Comics, WBEI. (s19) © 2019 TT Games Ltd. Produced by TT Games under license from the LEGO Group. LEGO, the LEGO logo, the Brick and the Knob configurations and the Minifigure are trademarks of the LEGO Group. ©2019 The LEGO Group. BATMAN and all related characters and elements © &™ DC Comics. All rights reserved.

WB GAMES LOGO, WBEI LOGO, WB SHIELD:™ & © Warner Bros. Entertainment Inc. (s19)



I DETTA NUMMER

INTRÄDE FÖR EN

JAN-MAR 2019

Dessa LEGO® FILMEN 2™ stjärnor är glada över det nya numret av LEGO Life Magazine! Skriv vad du tror att de säger i pratbubblorna.



MAX SERIE

RRRRRIINNGGG!

WOW! DET
ÄR IDAG JAG FÅR SE
FÖRHANDSVISNINGEN
AV LEGO® FILMEN 2!
DET ÄR SÅ
SPÄNNANDE!

BRYT!

VÅ? VEM? VAD?

VI KÖR IGEN.
NÄSTA GÅNG KAN DU
VÅL FÖRSÖKA VARA LITE
GLADARE, OKEJ MAX?
TAGNING!



För information om LEGO® Life,
besök LEGO.com/life

För frågor om ditt medlemskap,
besök LEGO.com/service eller
ring 00 800 5346 5555

ÄR DU REDO FÖR
DET NYA NUMRET AV
LEGO® LIFE MAGAZINE,
EMMET? DEN ÄR
FULLPACKAD MED SERIER,
PYSSEL OCH SKOJ,
PLUS MASSOR AV
LEGO FILMEN 2™
ACTION!

MÄKTIGT BLIR
MÄKTIGARE!

TRÄFFA FILMSTJÄRNORNA!



EMMET

Emmet är stans gladaste, mäktigaste och **mest omtänksamma** kille, även om stan numera heter Apokalypseborg.



LUCY

Lucy, som också kallas Wyldstyle, är en **skicklig byggare och krigare**, och Emmets superbästa vän.



MILDA VILDA

Denna **mystiska** varelse från Systersystemet fångar Lucy, Unikitty™ och andra. Vad är hennes hemliga plan?



VILKEN KARAKTÄR FRÅN LEGO® FILMEN 2™ ÄR DU?

1. Du jagas av ett alienrymdskepp. Du:

- a) Försöker skrämma bort utomjordingarna genom att berätta vem du är
- b) Bygger ett flyktfordon av grejer du hittar
- c) Vänder och vinkar till utomjordingarna

2. Du måste bygga något för att rädda dagen. Du:

- a) Bygger den coolaste modellen du kan med gråa och blåa klossar
- b) Bygger den mäktigaste modellen någonsin med delar från andra saker
- c) Bygger något som får folk att säga "Huh?"

3. Det har blivit ganska tufft i din stad. Du:

- a) Tillbringar merparten av din tid i din grotta
- b) Blir tuffare och hårdare för att klara av dagen
- c) Ler alltid mot kloakungarna

SVAR:

Om du svarade flest **a** är du LEGO® Batman™! Om du svarade flest **b** är du Lucy! Om du svarade flest **c** är du Emmet!

©2019 Warner Bros. Ent. ©2019 The LEGO Group
© and ™ DC Comics



REX

Rex är en ultracool, **supertuff hjälte** som alltid vet precis vad som behöver göras.



UNIKITTY™

Denna blandning av en enhörning och en katt är oftast söt, glad och på strålande humör. Men gör henne inte **arg** ...



LEGO® BATMAN™

Batman™ är absolut den **största** superhjälten någonsin! Fråga honom bara.

ROBOTBUS!



BATMAN™ möter **POISON IVY™** i en strid med deras specialiserade robotar!

Här är Poison Ivys recension:

Infällbar nätkanon

Greppande lövhänder för att fånga Batman™!

IVY TYCKER ATT HENNES ROBOT ÄGER, MEN, ÖH ... DEN ÄR INTE TILLRÄCKLIGT SVART, TYCKER JAG.

Roterande sågblad

Dubbel knoppkanon

BATMAN GÖR VERKLIGEN SITT BÄSTA ... MEN INGET ÄR STARKARE ÄN MINA FANTASTISKA VÄXTKRAFTER!

Starka rörliga slingerväxter

Mina slingerväxter växer tillbaka även om Batman skjuter sönder dem!



VILL DU VETA VAD SOM ÄR DET BÄSTA MED DET HÄR SETET? MIN ÖPPNINGSBARA COCKPIT. VARFÖR? FÖR ATT NI FÅR SE MIG.

LEGO



TM & © DC Comics. (s19)









BATMAN: TM & © DC Comics. © Warner Bros. Entertainment Inc. (s19)

MILDA VILDAS SUDOKU!

Milda Vilda kör sitt rymdskepp tillbaka till Systarsystemet, men hon har lämnat kvar sitt sudokupussel så att du kan lösa det. Skynda dig innan hon kommer tillbaka!



Varje rad, kolumn och stor fyrkant måste innehålla ett av varje klistermärke. Fyll i de tomma fälten!

	 4.	 2.	
 3.			 1.
 2.			 4.
	 1.	 3.	

KNÄCK UNIKITTY™ KODEN!

Unikitty™ har förvandlats till sin mest vildsinta form hittills i LEGO® FILMEN 2! Avkoda hennes nya namn nedan! Ringa in var tredje bokstav för att lista ut det!

K R **U** N H L S D
 T L B R J M A E
 E K T F A L H T
 D I T P L Y J N



U

Du hittar svaren på sidan 25.



BYGG DIN FLYKT!



Lucy och Emmet har en flyktbuggy som de kan använda för att försöka fly från Milda Vilda. Men om hon dök upp i din stad, vad skulle du, din familj och dina vänner använda för att fly?

DIN UPPGIFT

HÄMTA EN BYGGKOMPIS
OCH BYGG EN ALLDELES
EGEN FLYKTBUGGY!

TYP NU. ALLVARLIGT, HON KOMMER.



Dela dina byggen genom att skicka dem till **Cool Creations** (se sidan 18), eller lägg upp dem i **LEGO® Life** appen!

EMMETS RÄDDNINGSRAKET!



Emmets drömhuis kan byggas om till en räddningsraket som kan flyga i rymden! Vi bad **LEGO® mästarebyggaren Mark Roe** att ta delar från setet och visa oss olika sätt att använda dem på. Ta en titt på dessa bilder och se om du kan lista ut vad de föreställer.



VAD SKULLE DU BYGGA?
Försök att bygga om en **LEGO modell** till något annat. Du kan till och med **utmana en vän** eller familjemedlem för att se vem som kan bygga snabbast!

1.



4 LAMPA

2.

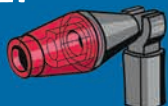

GLASS

3.



MEGAFON

4.



VÄXT

5.



LASERPISTOL

LEGO® MINECRAFT™

VAAATTENÄVENTYR!

Välkommen till havslandskapet! Följ flödesdiagrammet nedan för att se hur ditt äventyr börjar och slutar! Lycka till, styrman!

BÖRJA



Du har kommit till havslandskapet!

Välj 1 av de 3 startpunkterna nedan



Bygg en båt

ELLER

Drick en trolldryck för att andas vatten

ELLER

Simma

Fiska

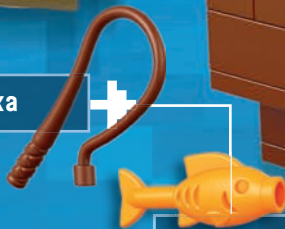

Fånga en fisk

Utforska mystisk ö

Träffa delfin



Träffa sköldpadda



Hitta en karta



Träffa papegoja



Mata papegoja

Mata delfin med rå fisk

Upptäck sköldpaddsägg

Använd kompass för att hitta gömd skatt





MINECRAFT



Arrr! Du är en pirat nu!

Avfyr kanonerna!

Bygg om skeppet till en ny båt

Delfin leder dig till coolt vrak

Bli vän med papegoja

Delfin leder dig till skatt

Du hittade guld!



Oj då! Zombier!!!

Fly!!!

Skydda ägg - jippi, sköldpaddungar!

Du hittade guld!



SPINDEL- HJÄLP!

STÅ STILL
SÅ ATT JAG KAN
SLÅ DIG!

DU MÄSTE
BE SNÄLLT!

ÅH NEJ, JAG
MÄSTE STOPPA
VULTURE INNAN HAN
RYMMER!

TYPISKT!

THWACK!

JAG ÄR SEN
TILL STRIDEN, MEN
I RÄTT TID FÖR ATT
FÅNGA DIG!

ARGHH!

TACK FÖR
HJÄLPEN!

OM DU
BEHÖVER EN
HJÄLPANDE HAND,
ELLER ÅTTA RINGAR,
KAN DU RINGA
MIG!

LEGO

MARVEL
SUPER
HEROES

TM & © 2019 MARVEL & SUBS.

SLUT

JORDBORREN SLÅR TILL IGEN!

Från det förflutna stormar Coles jordborr fram – en ny version av den populära LEGO® NINJAGO® modellen från säsong 2! Jordborren kan borra tunnlar genom bergssidor och hjälpte till att rädda dagen när ninjorna utmanade de skräckinjagande stenkrigarna!



Hur mycket vet du om den första berättelsen där jordborren var med?
Svara på de här frågorna så får du se!

- 1 SANT eller FALSKT?**
De två främsta skurkarna i säsong 2 var Garmadon och Overlord.
- 2 SANT eller FALSKT?**
Ninjorna mötte en mäktig armé av stålkrigare.
- 3 SANT eller FALSKT?**
Jordborren byggdes i NINJAGO® City.
- 4 SANT eller FALSKT?**
I berättelsen försöker ninjorna ta sig till Ljusets tempel.
- 5 SANT eller FALSKT?**
I slutet av berättelsen blir Lloyd den gyllene ninjan.

Du hittar svaren på sidan 25.

DE GYLLENE SPINJITZUVAPNEN

I sitt första äventyr var ninjorna tvungna att hitta de fyra gyllene spinjitzuvapnen.

De var:

- 1 Jordskredens lie
- 2 Det flammande svärdet
- 3 Blixstens nunchaku
- 4 Iskaststjärnorna

Dessa vapen skulle komma att spela en stor roll i många NINJAGO berättelser!
Leta efter alla fyra gyllene vapen i det nya LEGO® NINJAGO Legacy sortimentet.



FLY FRÅN IMPERIET!



Hjälp Luke och Leia att fly från Dödsstjärnan genom att lösa det här LEGO® Star Wars korsordet!

LODRÄTT

1. Millennium _____
2. Lukes efternamn
3. C-3PO™ och R2-D2™ är _____
7. _____ Solo
8. Lukes syster, prinsessan _____

VÅGRÄTT

4. Chewbaccas artnamn (börjar på W)
5. Isplanet från *Rymdimperiet slår tillbaka*
6. Skurk med svart rustning från Star Wars filmerna
8. Ung jediriddare som förstörde Dödsstjärnan

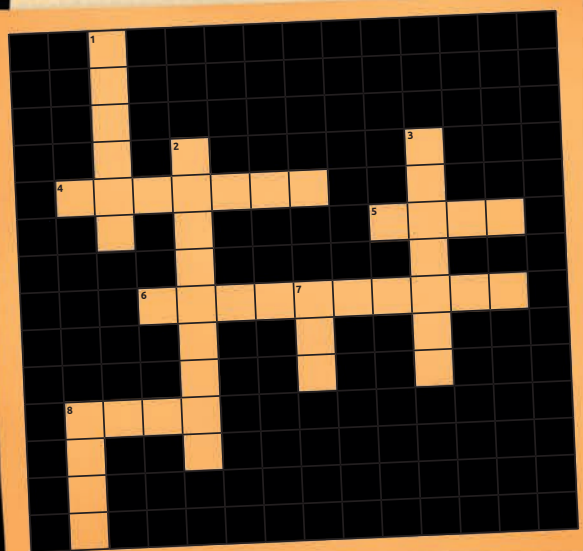

TESTA DIN STAR WARS™ KUNSKAP!

Kan du svara på dessa fyra Star Wars frågor innan droidskeppet hinner ikapp Yoda™ och Chief Tarful?

1. Namnge två av de nyaste Star Wars filmerna. _____
2. Sant eller falskt: Ljussablar finns bara i två färger, blå och röd. _____
3. Slutför meningen: "Må _____ vara med dig." _____
4. Luke träffar Yoda för första gången på vilken planet? _____



LÖSSLÄPPT STUNTKRAFT!

Vad är det där som kör över den tuffa terrängen på sina breda band? Den kör bakåt, framåt, snurrar och ... stegrar? Det är den nya Technic® Radiostyrd stuntracer, skapad av LEGO® designern med "wow" i åtanke.



TECHNIC



ROLIGA FAKTA OM ATT STEGRA

- 1 Att stegra kallas på engelska för att göra en "wheelie".
- 2 Det är lättast att stegra precis när ett fordon börjar köra.
- 3 Man tror att en stuntcyklist var först med att stegra 1890.
- 4 Även om det ser grymt ut att stegra kan det vara farligt. Försök inte att stegra utan massor av övning – om det inte är med en Technic® Stuntracer!

Två Technic® Stuntracers utmanar varandra i en omgång bilfotboll! Vilken kan köra bollen in den andras mål? Det är riktig action i det här spännande filmklippet i gruppen #Technic i LEGO® Life appen!





THE LEGO MOVIE





THE LEGO® MOVIE 2™ © & ™ DC Comics, Warner Bros. Entertainment Inc. & The LEGO Group. LEGO, the LEGO logo, DUPLO, the Minifigure and the Brick and Knob configurations are trademarks and/or copyrights of the LEGO Group. ©2019 The LEGO Group. BATMAN and all related characters and elements © & ™ DC Comics. All rights reserved. WB SHIELD: TM & © WBEI. (s19)





DINA GREJER HÄR



EmperorVibrantTurnip



SargeantEnchantingShrimp



AuntInspiringGirl

TILLRÄCKLIGT GRYMT FÖR DIG?

DET HÄR ÄR VÅRA MEDLEMSSIDOR, DÄR DU KAN SE FANTASTISKA SAKER SOM LEGO® FANS HAR SKICKAT TILL OSS FRÅN HELA VÄRLDEN.

© 2019 Warner Bros. Ent. ©2019 The LEGO Group © and ™ DC Comics



Galaxens rikedom

Hej Max,
Tack för tidningen, jag älskar den. Jag är ett LEGO Star Wars fan. Jag bygger mycket. Mina favoritprisjägare är IG-88 och Zuckuss. Jag har deras minifigurer.



Jag har också byggt ett skepp som heter Galaxens rikedom. Jag har tillräckligt många klossar för jag har 16 000 110 045 LEGO klossar.

Din vän,
Abraham, USA, 6 år





Lina, Alexis, Frankrike, 8 år

Ritad av Toby,
Storbritannien,
7 år

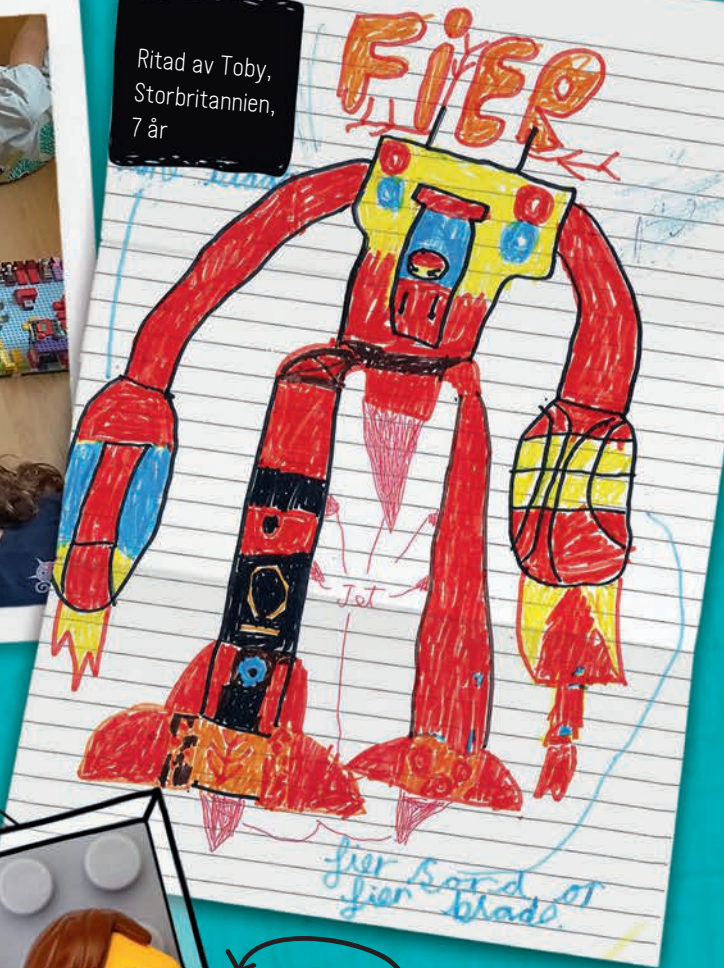

Från
EnsignFriendlyGirl

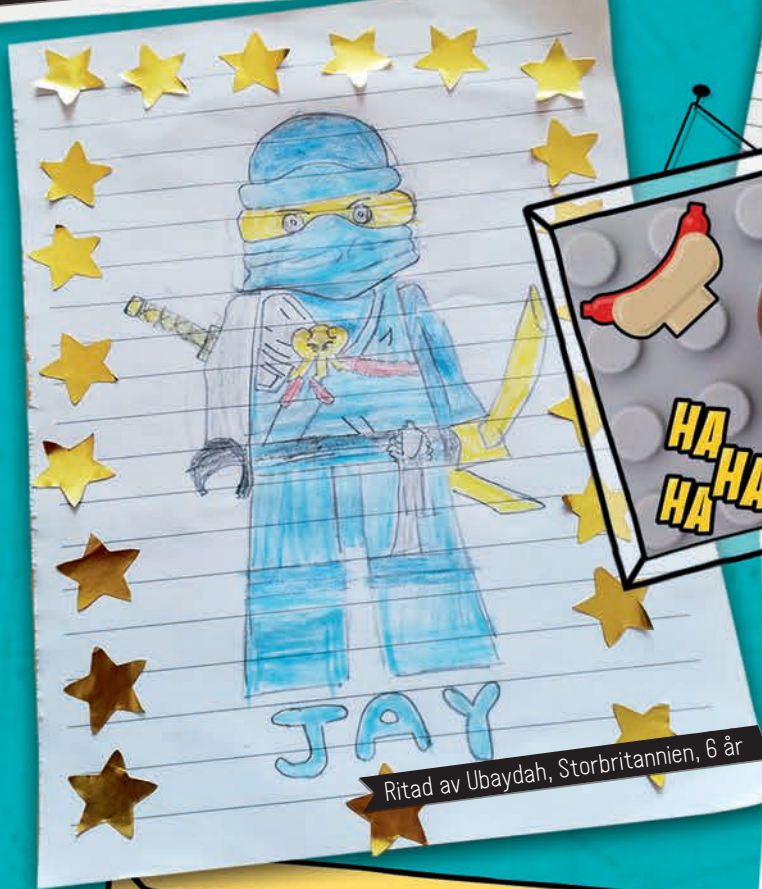

Ritad av Ubaydah, Storbritannien, 6 år



HUSDJURSHÖRNAN
MEDVERKANDE
MissSpontaneousChocolate

VI VILL HÖRA FRÅN DIG!

- Skicka oss:
- * Ett brev till Max!
 - * En teckning eller målning
 - * Alla slags LEGO* frågor
 - * Dina roliga skämt!

SKRIV TILL: LEGO Life via e-post - gå till
LEGO.com/life och välj "Tidning" för att
ta reda på hur!



COOL CREATIONS

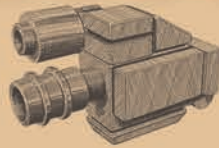

KOMMER DU ATT VARA MED I ETT AV VÅRA KOMMANDE NUMMER?

Kolla in dessa grymma modeller skapade av barn runtom i världen!

Dela det du har byggt! Läs mer om hur du kan skicka in ditt foto på LEGO.com/life under "Tidning". Det är enkelt och kul, och kanske kan din coola skapelse vara med i ett kommande nummer av tidningen!

Liten stad
Leevi, 7 år, Finland



Stora varmkorvshimlen
Ida, 6 år, Danmark

Ultimata Grievous
Mikolaj, 9 år, Polen



Coola kompisarnas stad
Lila, 9 år, Harry, 7 år, och Tyler, 7 år, Australien



Fängelsets simbasäng
Anabia, 6 år, Storbritannien



Den galna staden
Thomas, 7 år, USA



Kameleont
Jannik, 8 år, Danmark



Den stora LEGO Friends staden
Anaele, 9 år, Frankrike



Strandhus med fyr
Nicholae, 8 år, Australien





Tjejrernas klubbhus
Mara, 8 år, och Misha, 9 år,
Nederländerna



Studsig hoppborg
Maja, 6 år, Danmark



Piratläger med fyr
Noah, 6 år, Tyskland



Minecraft vinter
Mads, 7 år, Danmark



Hundkoja
Lily, 6 år, Australien



Lejonet och noshörningen
Timothe, 9 år, Frankrike



Det ojämförbara fortet
Tristan, 9 år, Kanada



Claybot
Charlie, 7 år,
USA

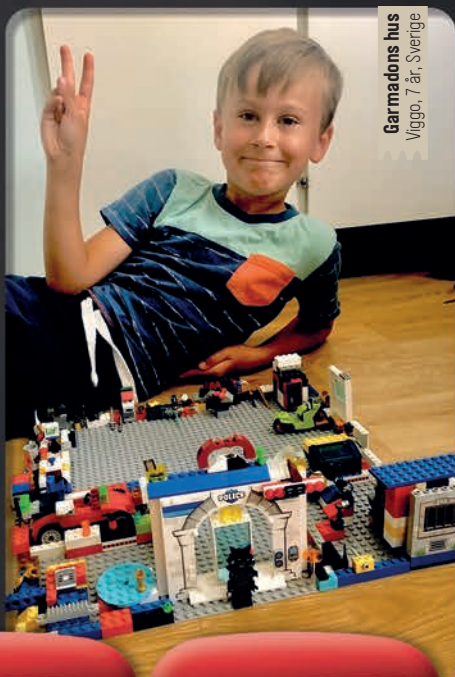

Garmadons hus
Viggo, 7 år, Sverige



Monsterattack
Archie, 9 år, Storbritannien

BRYT!
LÅT OSS KOLLA IN
DESSA GRYMMA
SKAPELSER!



VAD FINNS DET I LÅDAN?

Matcha tillbehören med rätt Friends hjärtask!

Var och en av Friends tjejerna
ger dig ledtrådar om vad deras
ask borde innehålla!



ETT HAV AV SKÄMT!

Skratta tills gälarna gör ont med dessa roliga fiskskämt!

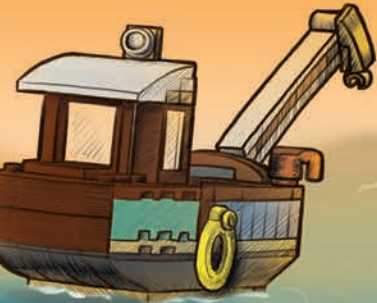

Varför simmar fiskar?

De har inga ben att gå med!



Var kan du hitta en bläckfisk?

Där du tappade bort den!



Var kan du hitta ett hav utan vatten?

På en karta!



Vad säger krabbor när de skakar hand?

Aj!



Varför finns det så många bubblor i havet?

För att alla fiskar pruttar!





Vad faller alltid
men gör aldrig
illa sig?

Regnet!



Vilken
är en riddares
favoritfisk?

En svärfisk!

Varför
simmar valar i
saltvatten?

Peppar gör
att de nyser!

SKATTJAKT!
En skattkista full av guldmynt
föll från båten! Leta på bilden
för att hitta alla 12 mynt!

Du hittar svaren på sidan 25.



Bygg en filmprojektor till din alldeles egna bio!

Du kan bygga den här fantastiska modellen med LEGO® setet 10698 Fantasiklosslåda stor, eller med delar från din LEGO klosssamling. Bjud sedan in dina favoritminifigurer till en filmvisning!

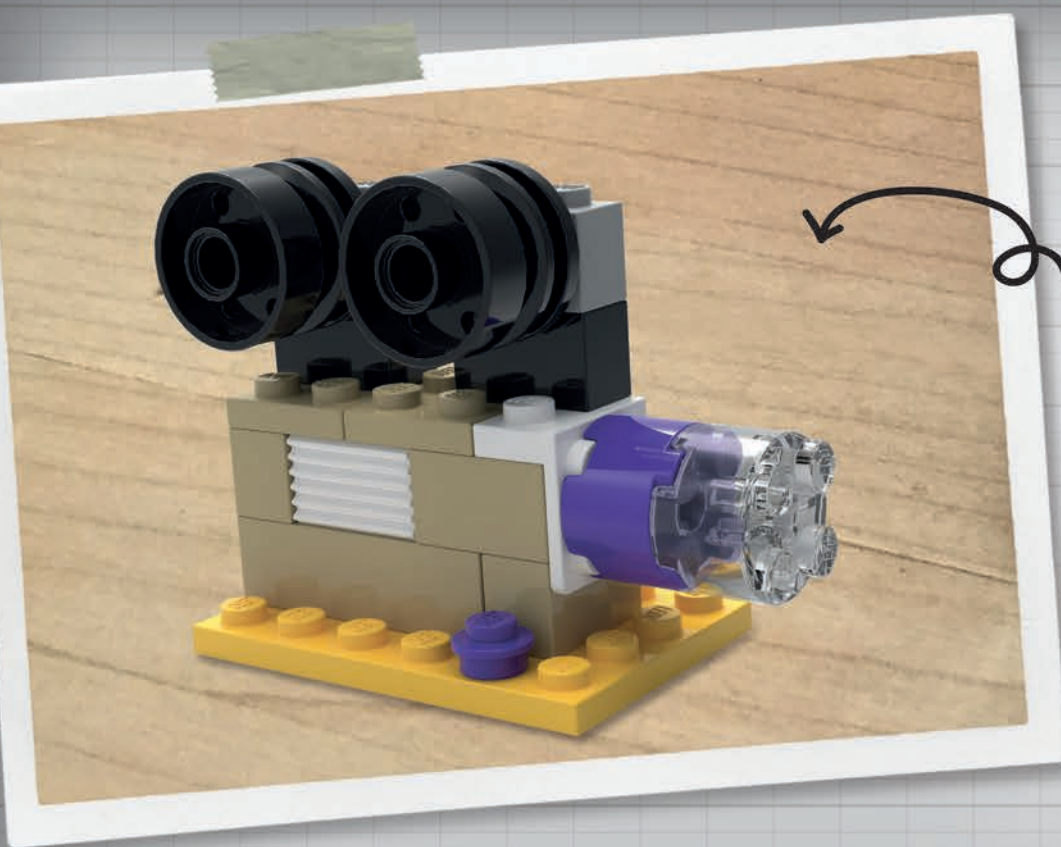

LJUS, KAMERA

LEGO SKOJ!

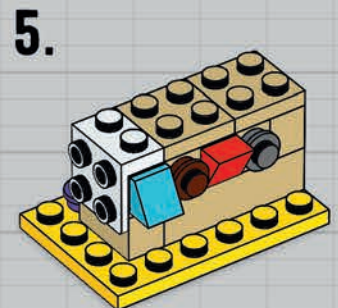
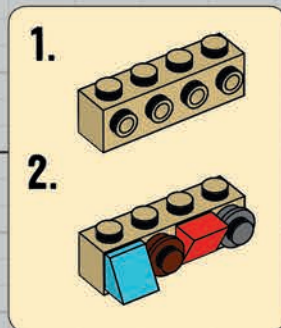
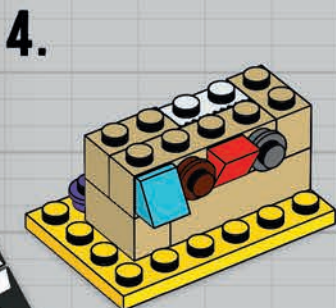
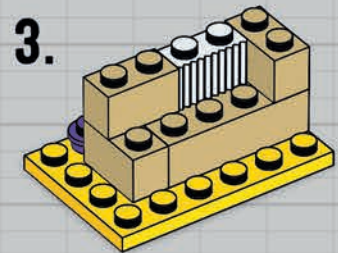
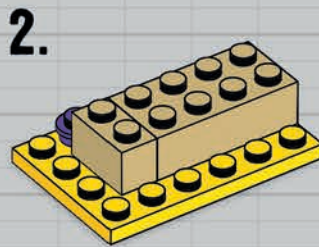
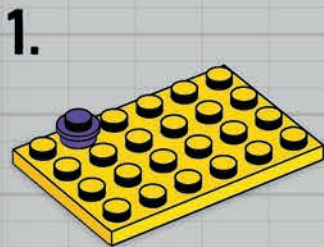

6.

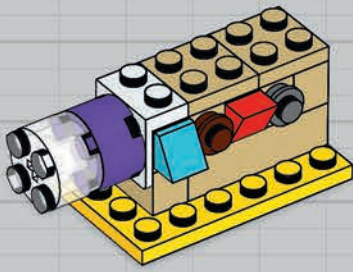
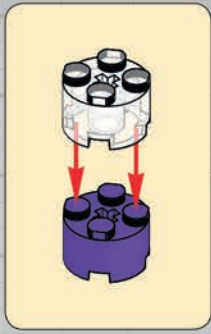

7.

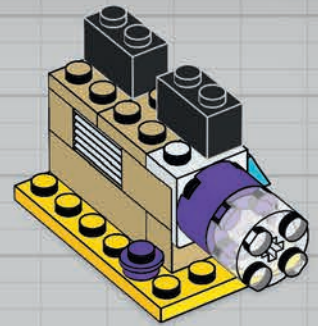

8.

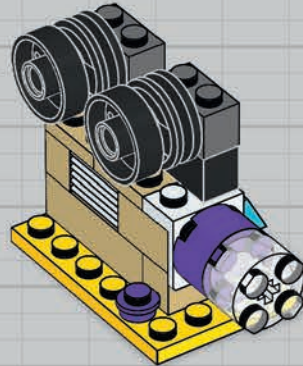
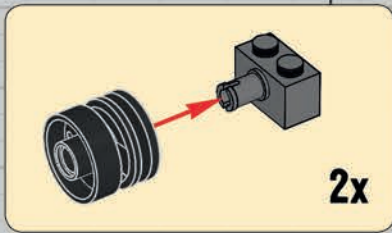

Julius von Brunk

FANSENS SKAPELSER

Kolla in dessa läskiga modeller skapade av LEGO® fantasten Julius von Brunk med delar från setet 10698 Fantasiklosslåda stor. Julius är känd för sina talanger som byggare och grafisk konstnär. Hans mest populära skapelser är baserade på karaktärer och fordon från klassiska tv-spel.

LEGO FILMEN 2: s. 6-7



Knäck Unikitty™ koden!: Ultrakatty

Emmets räddningsraket:

1. Glass
2. Laserpistol
3. Växt
4. Lampa
5. Megafon

LEGO Friends: s. 20-21



LEGO NINJAGO®: s. 11

1. Sant
2. Falskt
3. Falskt
4. Sant
5. Sant

LEGO Star Wars™: s. 12



1. The Last Jedi och Solo
2. Falskt
3. Kraften
4. Dagobah

SVAR

LEGO Creator 3in1: s. 22-23



LEGO | Disney Princess™: s. 26

Den försvunna rosen:
Rosen är i hennes säng

Ariels delfinpussel:

1. Ryggfena
2. Blåshål
3. Fenor
4. Flock
5. Simma

LEGO® | DISNEY PRINCESS™ PYSSELDAG!



Den försvunna rosen!

Aurora har tappat bort sin ros någonstans i slottet. Det kommer att ta hela dagen att leta efter den! Hjälp henne genom att fylla i meddelandet med bokstäverna på denna bild. Vi började åt dig!

N O S Ä
H E G N
R O S N R
I E E E S
Ä N



Hjälp Ariel att lösa denna delfingåta!

Ariel är ute på en rolig åktur med sin delfinvagn. Hennes delfinvänner har kastat om dessa ord och bett henne att fixa dem. Alla ord har något att göra med delfiner. Vi har gett dig några ledtrådar! Kan du hjälpa henne?



1. NYGRFEAG R _ _ _ G _ _ _
(Ledtråd: Högst upp på deras kroppar)

2. LBÅSÅLH _ _ _ Å _ _ _ _ L
(Ledtråd: De använder det här för att andas)

3. EFNRO _ _ E _ _ _ _
(Ledtråd: De använder dem för att simma)

4. LCFOK _ _ _ O _ _ _ _
(Ledtråd: Vänner och familj som de färdas med)

5. MASIM S _ _ M _ _ _ _
(Ledtråd: De gör det här HELA dagarna)



Du hittar svaren på sidan 25.

~ Huvudrätt ~

~ Efterrätter ~

~ Dryck ~

Tianas menymani!

Tiana vill ha din hjälp med menyn på sin nya restaurang.

Ge den din egen personliga touch genom att lägga till vad du vill ha på menyn.



Brottas med bränder!

ANROPAR ALLA BRANDMÄN!
BRAND PÅ LEGO CITY
TORGET I STAN!

FÖR LEGO CITY BRANDKÄREN INNEBÄR
VARJE DAG NYA FAROR OCH ÄVENTYR.

1

FRÅN STADENS ALLA
HÖRN SVARAR DE MODIGA
BRANDMÄNNEN PÅ LARMET.

2

OJ DÅ! NU NÄR
DEN HÄR GRILLELDEN
ÄR SLÄCKT MÄSTE JAG
ÅKA TILL DEN DÄR
BRASAN!

DET DÄR ÄR EN STOR
ELD! VI BEHÖVER STEGAR,
VATTENPUMPEN, SLANGAR,
YXOR, HJÄLMAR -

3

MARSHMAL-
HALLÄ, VÄNTA LITE!

MARSHMALLOWS!

4

JAG
BEMANNAR
PUMPEN!

5

FORTSÄTT
SÅ! VI BEHÖVER
ALLT VATTEN VI
KAN FÅ!

6

PERFEKT!
ELDEN SLOCKNAR
OCH NU BEHÖVER
JAG INTE BADA DEN
HÄR VECKAN.

BERÄTTELSEN FORTSÄTTER

Splooosh!

Nästa nummer av LEGO® Life Magazine kommer i april 2019!

