



EXKLUSIVA
**FÖRHANDS-
VISNINGAR!**

TIDNINGEN



SERIE



COOL CREATIONS



AKTIVITETER



AFFISHER

JULI - SEPT | 2019

TRACER vs. WIDOWMAKER!



TRACER

RIKTIGT NAMN: Lena Oxton

YRKE: Äventyrare

BAS: London, England

FÖRMÅGOR/VAPEN:

Pulspistoler,
blink (teleporteringsförmåga),
minne (förmåga att resa i tiden),
pulsbomb



WIDOWMAKER

RIKTIGT NAMN: Amélie Lacroix

YRKE: Lönnmördare

BAS: Annecy, Frankrike

FÖRMÅGOR/VAPEN:

Prickskyttegeväret Widow's Kiss,
änterhake, giftmina, infrasyon

Äpple



Gitarr



Karta



Hjälms



Skyddsglasögon



Kanin



Radio



Fiskespö



Morot



Skateboard



Hej, Max här!

Jag packar inför min långa semester. Jag har nästan allt jag behöver - solglasögon, solskydd, halsduk, vantar, massor av LEGO® klossar och en ko ... man vet aldrig vad man kan behöva alltså! Men jag saknar några grejer! Titta igenom tidningen och skriv ner sidnumren du hittar dem på!



GLÖM INTE ATT KOLLA IN DEN NYA LEGO® NINJAGO® SERIEN MEDAN DU LETAR, OCH DE TVÅ COOLA, LÖSTAGBARA AFFISCHERNA OCH NÅGRA GRYMMA FÖRHANDSVISNINGAR AV KOMMANDE SET OCH SPEL!

Behöver du hjälp? Svaren finns på sidan 26.

MAX SERIE

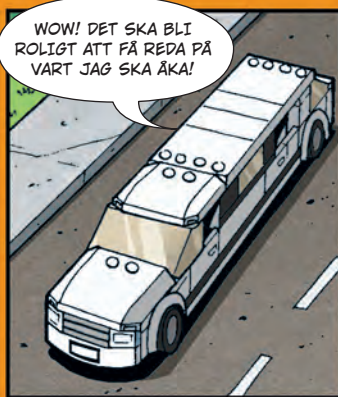

SE HIT!

Leta efter dessa ikoner på aktivitetssidor. De berättar om aktiviteten är lätt, svår eller någonstans mittemellan.



LEGO® Life Magazine

För information om LEGO® Life, besök LEGO.com/life

För frågor om ditt medlemskap besök LEGO.com/service eller ring 00 800 5346 5555

ASPHEERA, EN URÄLDIG KRAFT,
HAR VÄCKTS TILL LIV INUTI
EN MÄKTIG PYRAMID ...

KA-BOOM!

JAG HAR VART
INSTÄNGD PÅ DENNA
KALLA, MÖRKA PLATS
ALLTFÖR LÅNGE ...

FÄRGLÄGG DENNA SERIE!
Du kan använda vilka färger du vill för
att ge liv åt ninjornas nya äventyr!

OCH HON KOMMER ATT BLI FRI!

JAG SKA HITTA
DEN SOM FÖRRÄDDE MIG.
JAG SKA FÅ MIN
HÄMND!

KRA-KA-KAMMM!

MOT
NINJAGO CITY!

"STIG FRAM, ELDGADD",
SKRIKER ASPHEERA.

ASPHEERA VAKNARI!

ASPHEERA
ATTACKERAR
NINJAGO CITY, MEN
HON HAR INGEN ANING
OM VAD HON KOMMER
ATT MÖTA -
NINJA GO!

OKEJ, SÅ HON
KAN SPINJITZH ... OCH HON
HAR EN GIGANTISK ORM ...
OCH PYROORMAR ... OCH
ELDKRAFTER ... OCH, JA, NU
ÄR JAG OROLIG.

VÄLKOMMEN
TILL NINJAGO CITY

OKEJ, GÄNGET,
NU VISAR VI VAD
NINJOR VERKLIGEN
KAN GÖRA!

TOG NÅGON MED EN
VATTENSLANG? EN HINK?
EN VATTENPISTOL,
KANSKE?

UPPTÄCK NINJAGO® HEMLIGHETER!

Ser du fram emot den nya LEGO® NINJAGO® berättelsen? Vill du veta mer? Använd NINJAGO språket nedan för att avkoda meddelandet och upptäcka fantastiska hemligheter!



1. Den förbjudna spinjitzukraften skapades av _____

ᠰᠠᠨᠠᠨᠠᠰᠢ ᠨᠠᠨᠠᠨᠠᠰᠢ ᠰᠠᠨᠠᠨᠠᠰᠢ

2. Den förbjudna spinjitzuskriftrullen kan göra användare extremt kraftfulla,
men den kan också göra dem _____

ᠰᠠᠨᠠᠨᠠᠰᠢ ᠨᠠᠨᠠᠨᠠᠰᠢ

3. Aspheera vill hämnas på _____

ᠰᠠᠨᠠᠨᠠᠰᠢ ᠨᠠᠨᠠᠨᠠᠰᠢ

4. Aspheera satt fängslad i tusen år i en _____

ᠰᠠᠨᠠᠨᠠᠰᠢ ᠨᠠᠨᠠᠨᠠᠰᠢ

5. Hennes fängelse låg djupt i _____

ᠰᠠᠨᠠᠨᠠᠰᠢ ᠨᠠᠨᠠᠨᠠᠰᠢ

6. Ninjornas högkvarter är _____

ᠰᠠᠨᠠᠨᠠᠰᠢ ᠨᠠᠨᠠᠨᠠᠰᠢ

NINJAGO®
SPRÅKET

A	B	C	D	E	F	G	H	I	J	K	L	M	N	O	P	Q	R	S	T	U	V	W	X	Y
ᠰᠠ	ᠰᠡ	ᠰᠢ	ᠰᠣ	ᠰᠤ	ᠰᠦ	ᠰᠦ	ᠰᠦ	ᠰᠦ	ᠰᠦ	ᠰᠦ	ᠰᠦ	ᠰᠦ	ᠰᠦ	ᠰᠦ	ᠰᠦ	ᠰᠦ	ᠰᠦ	ᠰᠦ	ᠰᠦ	ᠰᠦ	ᠰᠦ	ᠰᠦ	ᠰᠦ	

Var det för svårt?
Kolla in svaren på sidan 26.



Träffa BIGFIGS!

De är stora och tuffa och redo för äventyrslek eller uppvisning. Men kan de lösa denna 3D-ordjakt snabbare än du?

Se om du kan hitta alla Minecraft™ ord i pusslet!



HITTA DESSA ORD!

- | | |
|----------------|-----------|
| ALEX | MINECRAFT |
| KUB | KYCKLING |
| STEVE | DIAMANT |
| HJÄLM | MAGMA |
| SVÄRD | PAPEGOJA |
| HACKA | SKELETT |

Svaren finns på sidan 26.

Knight Risky Pumpkin



**BIGFIG
BONUS!**

Här är ett annat tips på något roligt du kan göra med dina Minecraft™ BigFigs!

Figurerna är lätta att ta med. Ta med dem ut eller runt i huset för att ta bilder när de gör saker i riktiga världen.

SPIDER-MANS SUPERSUDOKU!

Den fantastiska Spider-Mans senaste filmäventyr tar honom "Far From Home" för helt ny action. Upplev ett eget äventyr med det här roliga Spider-Man bildpusslet.



HELT
NYTT!

7	4	2	3
3	2	1	3
1			
2			2
	4		

SÅ fungerar SUDOKU:



Siffrorna 1, 2, 3 och 4 ska endast finnas med EN GÅNG i varje kolumn och rad. Vi har placerat ut några siffror så att du kan komma igång, och gjort klart första raden. Snurra igång spindeltrådarna – nu kör vi!

Du hittar svaren på sidan 26.



MARVEL
SPIDER-MAN
Far From Home

TM & © 2019 Marvel and subs
© 2019 CPII

REGERA PÅ VÄGARNA

MED TECHNIC EXTREM 4X4 TERRÄNGBIL!

Anslut terrängbilen till din smarta enhet med LEGO® Technic Control+ appen, och använd kontrollskärmarna i appen för att styra ditt fordon!
Gör testet nedan för att se vilken typ av förare DU är!

HELT
NYTT!

LEGO
TECHNIC

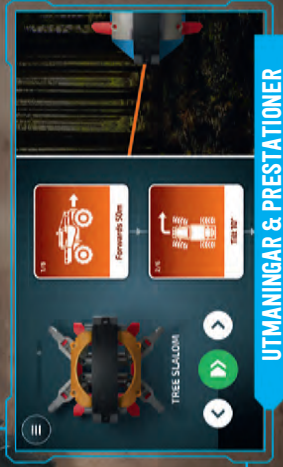

LEGO® TECHNIC
CONTROL+

UPPTÄCK DIN KÖRSTIL

1. Vad är det viktigaste hos en bil?

- a. Farten!
- b. Tekniken!
- c. Designen!

2. Vilken typ av vägar gillar du att köra på?

- a. Enkla och släta så att jag kan tävla
- b. En bred väg med massor av gatlyktor
- c. Fina landsvägar med vackra vyer

3. Välj en cool funktion som du skulle vilja lägga till på din bil:

- a. Raketmotorer
- b. Oförstörbara hjul
- c. Blå och orangea flammor på sidan

4. Vilken är den perfekta bilmusiken?

- a. Rock'n roll
- b. Techno
- c. Hip hop

FLEST A-N
SUPERSNABB
FÖRARE

FLEST B-N
FUTURISTISK
FÖRARE

FLEST C-N
FÖRARE MED
SUPERSTIL

Du kör den snabbaste bilen på alla gator och är den mest begåvade föraren i alla tävlingar! Glöm inte att bromsa!

Din bil har alla nya tekniska prylar ... snart kommer den att köra av sig själv!

Alla älskar din läckra bil med den grymma lackeringen! Se till att klä dig matchande!

LÅT OSS GÅ PÅ SPÖKJAKT!

Newbury är hemsökt! Spöken, gastar och läskiga varelser är på fri fot, men Parker och Jack är redo att jaga dem! Greppa din smarta enhet för att jaga spöken med dem och kolla in dessa tips om hur man gör för att fånga spöken!

Behöver du hjälp? Du hittar svaren på sidan 26.



Three circular frames containing different types of ghosts: a blue ghost with a face, a yellow ghost with wings, and a pink ghost with a face. Each frame has a white circle next to it, intended for a user to write a number.

 **HUR MÅNGA SPÖKEN
KAN DU RÄKNA?**

Skriv siffran i cirkeln.

SPÖKJAKTS- TIPS!

Spöken kan lätt distraheras av tecknade serier. Slå på tv:n och smyg upp bakifrån för att fånga dem!

Ibland lämnar spöken ett spår av ektoplasma efter sig ... var försiktig så att du inte kliver i det!

Ta alltid med en vän och en ficklampa när du ska leta efter spöken.

De flesta spöken hatar salt mat, så omge dig med massor av potatiships om du är fast i ett spökhäus!



HIDDEN SIDE

HELT
NYTT!

VÅGA UTFORSKA THE HIDDEN SIDE™!

Följ med Parker och Jack och rädda Newbury från spöken! Ladda ner appen, bygg seten och börja ditt äventyr som spökjägare!

1 LADDA NER APPEN



2 BYGG SETEN



3 UTFORSKA DET GÖMDA



4 FÅNGA SPÖKENA



LEKSAKSTRUBBEL!

Jessie och hennes vänner från Toy Story 4 campar vid Grand Basin. Det händer galna grejer på campingplatsen!



Ringa in 6 saker som är knasiga i den här scenen.

HITTA DET SAKNADE DÄCKET OCKSÅ!



Behöver du hjälp? Du hittar svaren på sidan 26.



©Disney/Pixar

ALADDINS OCH JASMINES SPECIELLA DAG

Jasmine och Aladdin tar en magisk åktur på den flygande mattan.

Fyll i orden som saknas genom att använda förslagen nedan för att skriva klart berättelsen!



Jasmine och Aladdin var ute på en _____ på den flygande mattan. "Vart ska vi _____?",
 frågade Aladdin. "Jag vet inte", sa Jasmine. "Min pappa sa att vi borde _____."
 Tillsammans flög de över _____ och _____ tills de nådde en bergstopp. Aladdin och Jasmine såg ett bord fullt med _____ och andra saker som de älskade att äta. De kände sig _____.
 Sultanen och alla deras vänner _____ "Övrraskning!", skrek de. " _____ er present!" Aladdin och Jasmine rev av pappret och fick se den största _____ de någonsin sett! Sedan hade _____ alla en _____ picknick tillsammans.

©Disney



Jag kommer att göra
MITT BÄSTA för att
ÄLSKA OCH SKYDDA HAVET
och **ALLT LIV** i det.

SKAPA RÄDDA. SKÖTA. SKÖTA.



CITY

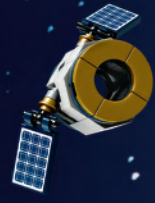

VI FIRAR
50-ÅRSDAGEN
AV APOLLO 11-
UPPDRAGET



A LEGO Technic model of a space launch facility. In the foreground, a female astronaut minifigure with a green helmet and orange suit sits at a blue control console. Behind her is a large blue screen displaying text about the Apollo 11 mission. To the right, a white lunar rover with large black tires and an orange crane arm is parked on a brown surface. A small white robot with a red screen is nearby. In the background, a grey staircase and a sign for 'TESTING FACILITY' are visible.

• Apollo 11 landade på månen
den 20 juli 1969.

• Neil Armstrong och Buzz Aldrin
var de första astronauterna
som gick på månen.

• Besättningen på Apollo 11
tillbringade 8 dagar
i rymden innan de
återvände till jorden.

 LAUNCH
CONTROL

TESTING
FACILITY



Friends™

LEGO

RÄDDNING TILL HAVS



Harry Potter

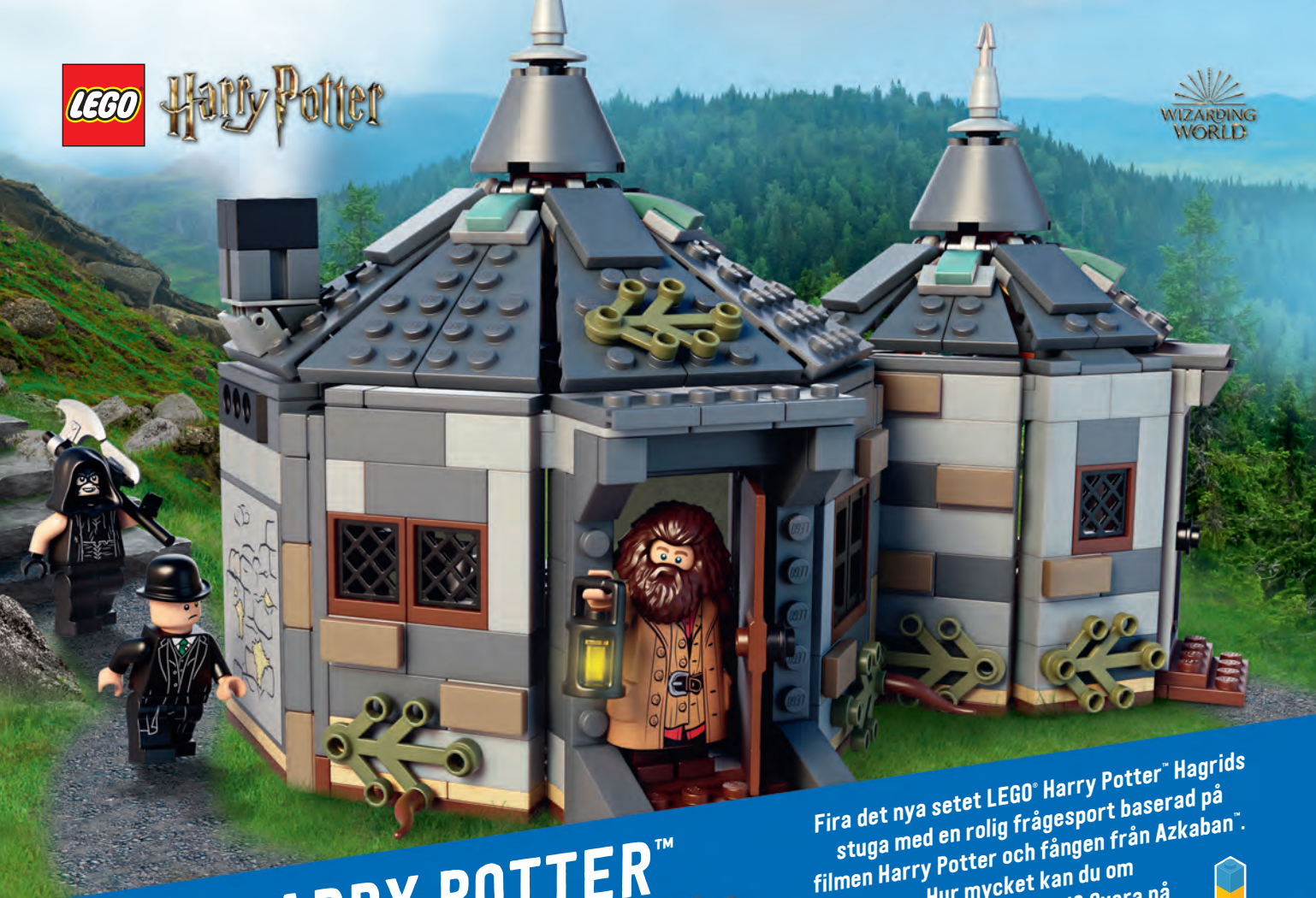

LEGO® HARRY POTTER™ FRÅGESPORT!

Fira det nya setet LEGO® Harry Potter™ Hagrids stuga med en rolig frågesport baserad på filmen Harry Potter och fången från Azkaban™. Hur mycket kan du om Harry Potters värld? Svara på de här frågorna så får du se!



- 1 Vilken typ av varelse är Vingfåle?
EN HIPPOGRIFF
- 2 Vem rymde från fängelset Azkaban™?
- 3 Vad använde Harry och Hermione för att resa bakåt i tiden?
- 4 Vem dömde Vingfåle till döden?
- 5 Vem kastade en patronusförtrollning för att rädda Harry Potter från dementorerna?

★ **Extra poäng:** Vilket ämne var Hagrid™ lärare i?

Behöver du hjälp? Du hittar svaren på sidan 26.



HARRY POTTER characters, names and related indicia are © & ™ Warner Bros. Entertainment Inc. WB SHIELD, © & ™ WBEI. WIZARDING WORLD trademark and logo © & ™ Warner Bros. Entertainment Inc. Publishing Rights © JKR. (s19)

BYGG DE STÖRSTA LEGO® STAR WARS™ STRIDERNA

Star Wars™ sagan är känd för sina fantastiska strider! Men de största striderna är de som DU har byggt med din LEGO® Star Wars-samling. Här är bara några av de fordon som har varit med i kända Star Wars strider.

CLONE SCOUT WALKER™

Denna fyrbenta stridsmaskin användes av klonsoldaterna i klonkrigen. Star Wars världen är full av spännande fordon och skepp. Kan du kasta om bokstäverna i namnen på dessa kända exempel?



KASTA OM!

ASTR YODSERTER

GINXW

LVEASI

LIEMNNMULI LCFNOA

GIYNW

AHDET RTAS

ANAKIN'S PODRACER™

Anakin Skywalker™ fick ge allt i Boonta Eve Podrace i Star Wars: Det mörka hotet. Kunde en människa vinna tävlingen eller skulle Sebulba ta hem segern igen?



HUR MYCKET KAN DU OM DENNA KLASSISKA SCEN? SVARA SANT ELLER FALSKT PÅ FRÅGORNANEDAN OCH KOLLA PÅ SIDAN 26 OM DU HADE RÄTT!

- S F** R2-D2™ byggde Anakins podrace. **3. S F** Qui-Gon Jinn™ förlorade en förmögenhet när han satsade mot Anakin.
- 2. S F** Boonta Eve Podrace hölls på Tatooine™. **4. S F** Anakin vann sin frihet i Boonta Eve Podrace.



**SANT
ELLER
FALSKT?**



SLAVE I™

Utseendet på *Slave I*™, skeppet som tillhör prisjägaren Boba Fett™, kan skrämma vem som helst. Om *Slave I* jagade dig var du så gott som fångad och frusen i karbonit.

HITTA DET

HITTA NAMNEN PÅ PLANETERNA OCH MÅNARNA FRÅN STAR WARS SAGAN SOM ÄR GÖMDA I DETTA PUSSEL:

E	U	F	Z	A	K	I	C	V	P	Z	B	A	K	C
W	P	K	U	L	Y	D	X	Z	H	E	R	F	P	K
D	T	A	T	D	U	G	Z	V	S	Y	J	L	H	P
O	W	G	Z	E	C	B	T	P	T	K	Y	P	A	Y
O	E	U	Q	R	E	O	I	N	O	X	F	R	B	Y
E	N	E	N	A	F	N	R	W	I	V	N	K	O	N
H	R	I	P	A	D	I	K	U	H	V	P	I	G	O
I	O	O	M	N	M	N	G	A	S	A	A	E	A	K
T	W	T	L	A	Y	M	T	H	O	C	P	Y	D	B
S	H	H	H	A	K	B	A	M	H	M	A	L	W	F
Y	O	X	Q	Q	D	T	A	T	O	O	I	N	E	P
X	Z	C	V	Z	F	N	P	K	K	K	N	T	T	M
M	V	I	S	S	V	C	A	Q	V	P	C	A	K	U
J	Y	X	N	D	X	G	B	M	P	R	O	X	G	D
U	J	V	T	E	S	I	S	O	N	O	E	G	J	D

- ALDERAAN
- CORUSCANT
- BESPIN
- DAGOBAH
- TATOOINE
- HOTH
- YAVIN
- GEONOSIS
- KAMINO
- MANDALORE



VARJE SPECIELLT
LEGO® STAR WARS™
20 ÅRSJUBILEUMSSET
INNEHÅLLER EN EXKLUSIV KOPIA
AV EN KLASSISK LEGO MINIFIGUR



DARTH VADER™
Första LEGO utgåva:
7150 TIE Fighter™
& Y-wing™ (1999)



LUKE SKYWALKER™
Första LEGO utgåva:
7140 X-wing Fighter™ (1999)
& 7130 Snowspeeder™ (1999)



PRINCESSAN LEIA™
Första LEGO utgåva:
7190 Millennium Falcon™ (2000)



HAVSDJURENS HEMLIGHETER!

Olivia, Mia och Emma tillbringar sin sommar med att rädda havsvarelser som narvalen och sjölejonet. De har upptäckt massor av intressanta saker om djuren, och nu vill de dela det med dig!



Narvalen är känd som "havets enhörning" på grund av sin fantastiska tand!

Narval

Narvalar är några av världens bästa dykare. De kan nå djup på upp till 1500 meter och stanna där nere i upp till 25 minuter!



Sjölejon

Sjölejon lever i hav runt om i världen, men inte i norra Atlanten.

Delfiner kommunicerar med varandra genom kläckljud, visslingar och andra ljud.

Delfiner

Delfinhonor kallas kor, hanarna kallas tjuvar och ungarna kallas kalvar.



Sköldpaddor har levt på Jorden i över 200 miljoner år.

Havssköldpaddor

Havssköldpaddor har speciella körtlar som tar bort saltet från vattnet de dricker.



Hjälp till att rädda havsdjuren!

Visste du att du kan hjälpa till att rädda havet och dess varelser?



ANVÄND FÄRRE PLASTFLASKOR OCH PLASTSUGRÖR

HJÄLP TILL ATT HÅLLA RENT PÅ STRANDEN

ANVÄND ÅTERANVÄNDNINGSBARA PÅSAR

Lista TRE SAKER du tror att DU kan göra för att rädda havsdjuren:

1.
2.
3.

Du kan göra skillnad!

Bygg en husbil

Ska du på semester? Då behöver du en husbil för att ta dig dit!
Du kan bygga denna semesterbil med delar från setet 11003
Klossar och ögon eller din egen LEGO® samling. Vart ska du åka?
Vart din fantasi än tar dig!

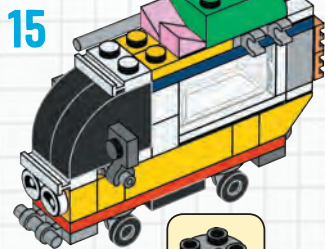
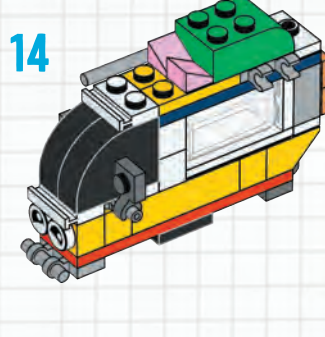
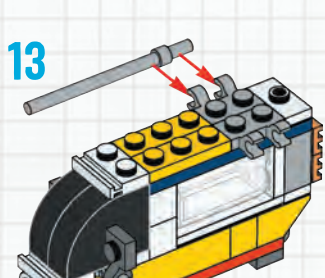
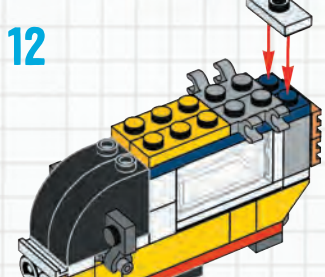
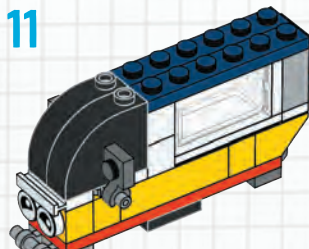
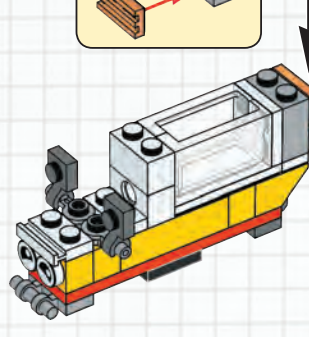
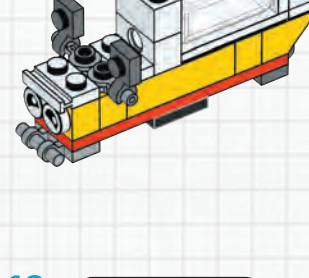
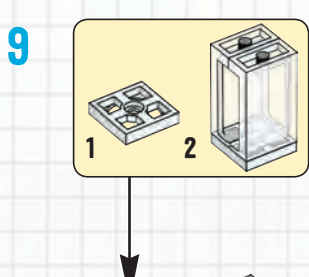
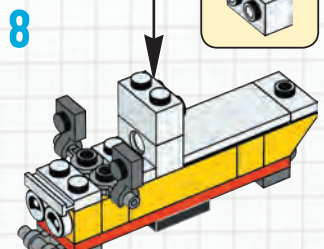
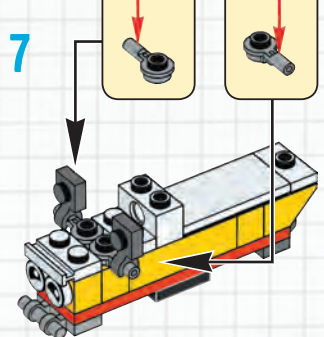
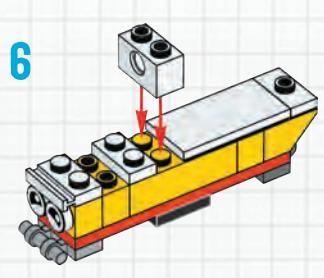
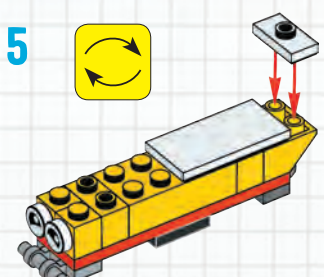
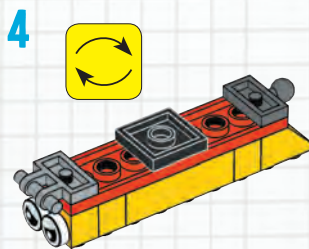
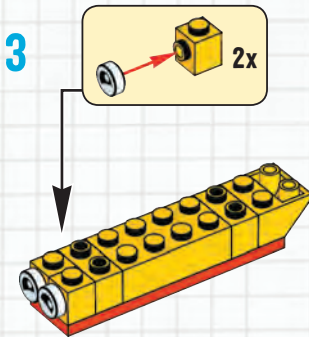
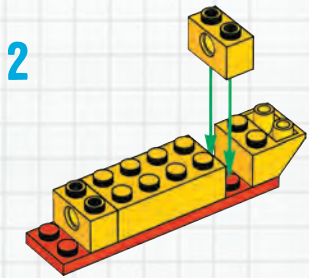
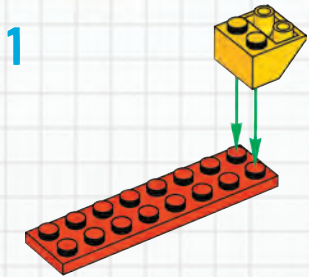

COOL CREATIONS



Kolla in dessa grymma modeller skapade av barn runt om i världen! Dela det du har byggt! Be dina föräldrar att gå till **LEGO.com/life** och välj "Tidning" för att ta reda på hur du kan skicka in en bild av din modell. Det är enkelt och kul, och kanske kan din coola skapelse vara med i ett kommande nummer av tidningen!



Minecraft™ värld, Emil, 7 år, Danmark



Fotbollsspelare, Ellen, 9 år, USA



Taxibuss
Tim & Tijn, 7 år, Nederländerna



Emily Jones flygande ubåt
Anna, 7 år, Tyskland



Mitt coola LEGO® flygplan, Erik, 6 år, Danmark



Picknickplats
Romane, 7 år, Frankrike



Klocktårnen
Christopher, 9 år, Australien



LEGO® lägenhet, Lucas, 10 år, och Kayla, 15 år, USA



Framtidens hus
Véronique, 8 år, Kanada



Vattenpark
Lemi, 7 år, Tyskland



Lastfartyg från 1980
Nicholas, 8 år, Australien



LEGO® City, Arthur, 7 år, Frankrike

Hotell Creeden
Eden, 10 år, och Cree, 8 år, Storbritannien



Vår italienska restaurang
Lise, 9 år, och Calle, 6 år, Frankrike



Rollig matbil
Summer, 10 år, Kanada



Skaterampark
Gokul, 7 år, och Mitul, 5 år, USA

LEGO City, Leon, 7 år, Sverige



NÄR JAG DANSAR DISCO HÄR FLYGER DET POPCORN!



Biodisco i rymden
Leah, 8 år, Storbritannien



Draken, Felix, 6 år, Sverige



HÖRDE JAG NÅGON SÄGA DRAKE? HJÄLP!



Rymdskeppsbasen
Paul, 7 år, Kanada



Hundkoja, Isabella, 6 år, Danmark



Mitt skepp
Alex, 10 år, Belgien



XXL LEGO stad
Lucas, 9 år, och Elisa, 6 år, Nederländerna

BYGG ETT EGET LEGO® TORN!

Snart kommer ett helt nytt LEGO® mobilspel där du kan spela högre och högre tills du når himlen! LEGO Tower är ett gratis spel där du kan bygga ditt eget torn (det hade du väl aldrig trott!), låsa upp fordon och uppdrag och till och med byta minifigurdelar med dina vänner.



**DU KAN BYGGA DITT TORN
PRECIS HUR DU VILL.**

**VI BYGGDE DET HÄR OCH GÖMDE
NÅGRA FÖREMÅL INUTI SOM DU
KAN FÖRSÖKA HITTA. REDO? KÖR!**

Behöver du hjälp? Du hittar svaren på sidan 26.

<input type="checkbox"/>		<input type="checkbox"/>	
<input type="checkbox"/>		<input type="checkbox"/>	
<input type="checkbox"/>		<input type="checkbox"/>	
<input type="checkbox"/>		<input type="checkbox"/>	
<input type="checkbox"/>		<input type="checkbox"/>	

LEGO TOWER

●●●●● Lågenheter



●●● Bayerisk mat



●●●●● NINJAGO® serier



●●● Spelhall

23h 45m



●●● Restaurang



●●● Musikstudio



Verkstad



Visit esrb.org for rating information
Visiter esrb.org pour les classifications



LEGO and the LEGO logo are trademarks of the LEGO Group. ©2019 The LEGO Group. Apple and the Apple logo are trademarks of Apple Inc., registered in the U.S. and other countries and regions. App Store is a service mark of Apple Inc. Google Play and the Google Play logo are trademarks of Google LLC.



STARTA MOTORERNA!

Bilarna Ferrari F40 Competizione, McLaren Senna och Mini Cooper S Rally är redo att utmana varandra i den ultimata LEGO® Speed Champions tävlingen.

Utmana dina vänner i detta spännande brädspelet och se vem som blir först över mållinjen!

Kör i
FORZA HORIZON 4

*Kräver spelet Xbox Forza Horizon 4 och expansionen Forza Horizon 4 LEGO® Speed Champions, båda säljs separat. Förälder måste ha giltigt Microsoft-konto.



Officially licensed product by



VÄGENS SPELREGLER



- 1 Du behöver en tärning och en LEGO® kloss som spelpjäs.
- 2 Slå tärningen för att se vem som ska börja. Flest prickar börjar. Den spelaren slår tärningen och flyttar lika många steg som tärningen visar.
- 3 Följ eventuella instruktioner på rutnan du hamnar på.
- 4 Första spelare över mållinjen vinner!

Hårnålskurva!
Flytta ett steg framåt.

Byt växel!
Slå igen.



Punkal!
Stå över ett kast.

Zoom!
Flytta två steg framåt!



Turboladdad!
Flytta två steg framåt.



Depåstoppl!
Stå över ett kast.



Gasen i botten!
Flytta ett steg framåt.



Gasen i botten!
Slå igen.



Hal banal!
Flytta ett steg bakåt.

Du kör förbi!
Flytta ett steg framåt.

Motorhaveri!
Flytta tre steg bakåt.

MÅL

START



Du får första startposition!
Slå igen.

DINA SEMESTER- GREJER HÄR!

VARFÖR
SKRATTAR HAJEN?
DEN ÄR EN FENA
PÅ ORDVITSAR!



Max hade ett grymt sommarlov. Han reste världen runt och såg fantastiska LEGO® grejer vart han än åkte. Vad gjorde du på lovet? Här är några souvenirer som Max tog med sig hem från resan!

VAD RESER
VÄRLDEN RUNT MEN
SITTER I ETT HÖRN?
ETT FRIMÄRKE!

VAD HÄNDER
NÄR DU HAR EN KLOCKA
PÅ DIG PÅ ETT FLYGPLAN?
TIDEN FLYGER!

Hej Max,

Vad ska din nästa tidning handla om? Är du vän med Emmet? Jag gillar alla typer av LEGO klossar, som kreativa, gamla, Star Wars och många fler. Har du någonsin träffat Julius von Brunk? Hallå, Max ... Vad sa hunden till den andra hunden? Jag älskar voff-lor!!!

Ditt fan!
- Atlas, 8 år, USA



Leandro, 7 år, Tyskland



Teckning av
Hannah, 7 år, USA



Uncle Fearsome Brick



Kusin Logiskt Papper



Cuoca Margherita Pura

SVAR

Välkommen: Sidan 3

Karta: s. 11 Äpple: s. 12
Skateboard: s. 12 Skyddsglasögon:
Fiskepö: s. 20 s. 26
Kanin: s. 21 Radio: s. 23
Morot: s. 22 Gitarr: s. 26
Hjälme: s. 26

LEGO® NINJAGO®: Sidan 6

1. Den första spinjitzumästaren
2. Korrupta
3. Den lömska förrådaren
4. Pyramid
5. Undergångens öken
6. Spinjitzutemplet

LEGO Hidden Side®: Sidan 10-11

Blå spöken: 2 Gula spöken: 2
Rosa spöken: 4

LEGO Harry Potter®: Sidan 17

1. En hippogriff
2. Sirius Black
3. Tidvändaren
4. Trolldomsministern Cornelius Fudge
5. En tidsresande Harry Potter

Extra poäng: Skötsel av magiska djur

LEGO Jurassic World®: Sidan 27

22 fotspår

LEGO Minecraft®: Sidan 7



LEGO Spider-Man®: Sidan 8



LEGO Toy Story 4®: Sidan 12



LEGO Tower®: Sidan 24

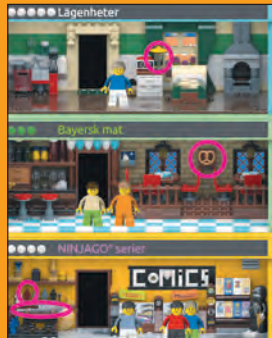

LEGO Star Wars®: Sidan 18-19

Kasta om:
Star Destroyer
Slave I
Y-wing
X-wing
Millennium Falcon
Death Star

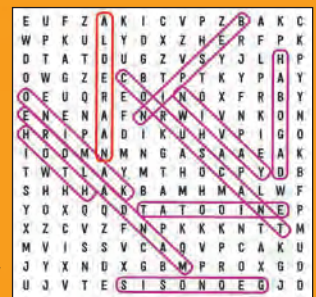

Sant eller falskt:

1. Falskt
2. Sant
3. Falskt
4. Sant

HELT
NYTT!



TRÄFFA LEGO® NARVALEN!

Narvalen är det nyaste LEGO® djuret. Du kan se mer av honom på sidan 20. Visste du att narvalens horn egentligen är en tand som kan bli upp till tre meter lång?



TYRANNOSAURUS REX
Namnet betyder: Tyrannödlekung

HÖJD 5,2 meter
VIKT 8,4 ton



TRICERATOPS
Namnet betyder: Ansikte med tre horn

HÖJD 3,6 meter
VIKT 12 ton



BARYONYX
Namnet betyder: Tung klo

HÖJD 2,6 meter
VIKT 1,7 ton



DILOPHOSAURUS
Namnet betyder: Öla med två kamrar

HÖJD 1,3 meter
VIKT 400 kg

DINOSAURIEDATA!

Upptäck intressanta fakta om de coolaste dinosaurierna i Jurassic World! För att spara dessa samlarkort, använd en sax och klipp längs den streckade linjen runt varje kort.

FÖLJA FOTSPÅR!

Forskare som studerar dinosaurier kallas paleontologer. För att bättre förstå dinosauriernas biologi tittar de på fossiler och fotspår. Räkna alla dinosauriefotspår du kan se nedan och skriv antalet här:

Du hittar svaren på sidan 26.

Nästa nummer av LEGO® Life Magazine kommer i november!



MIX
Paper
FSC® C117818