

90 år av bygglägle



TIDNINGEN



COOL CREATIONS



AKTIVITETER



SERIER



NYA LEGO MODELLER

VÄLKOMMEN TILL NUMMER 3!

GRATTIS TILL 90 ÅR
AV LEGO® LEK, ALLIHOPA!
VI ÄR REDO ATT AVSLÖJA
VAD VI BYGGT TILL DEN
STORA FESTEN.

ZZZZZZ ...
JAG SKA GÅ UPP ...
BARA FEM MINUTER
TILL ...

FIRA LEGO
PLAY DAY DEN
10 AUGUSTI!

NÅGON
SOM HAR
EN STEGE?

MAX ÄVENTYR

HEJ MAX!
TACK FÖR ATT DU BJÖD
IN OSS FÖR ATT FIRA
LEGO KONCERNENS
90-ÅRSJUBILEUM.

DET HAR VARIT
90 ÅR AV ROLIGA
LEGO BYGGEN - OCH
DET BLIR MER LEK
VARJE DAG!

HÄRLIGT,
EN FEST!

JÅ, DET HÄR
SKULLE BARA VARA
EN LITEN -

HÅLLÅ, KAN JAG
BYGGA OM DET DÄR
BORDET TILL EN
RAMP? TACK!

KAN NÅGON
VISA MIG TILL
SNACKSEN!

BARA NÅGRA FÅ
VÄNNER FÖR ATT
FIRA 90 ÅRS -

JAG HAR
14 VÄNNER I
BILEN. FÅR VI
KOMMA IN?

SKICKA DINA COOLA SKAPSELER TILL OSS!

Kanske får du se din
modell i ett kommande
nummer av LEGO® Life
Magazine. Be en förälder
eller vårdnadshavare
att besöka
LEGO.com/magazine
för mer information.

BARA FÖR DIG

Kolla in allt
spännande i det här
numret! Du ser också Max
med sin flagga där det finns
pyssel och serier som har
skapats bara för dig. **Leta
efter honom i hela tidningen!**



FÖRVIRRAD?

Leta efter dessa ikoner
på aktivitetssidorna.
De visar om aktiviteten är
lätt, svår eller någonstans
mittenmellan. Prova alla
så får du se hur det går!
**Om du kör fast hittar du
svaren på sidan 31.**



NIVÅ 1
Lätt



NIVÅ 2
Någonstans
mittenmellan



NIVÅ 3
Svårt



KOLLA IN AFFISCHERNA I MITTEN AV TIDNINGEN. DU KAN DRA UT SIDORNA OCH SÄTTA UPP DEM PÅ VÄGGEN.

OCH SE TILL ATT SPELA JUBILEUMSBRÅD SPELET (TA EN TUR GENOM LEGO HISTORIEN), OCH KOLLA IN KALENDERN SOM ÄR FULL AV LEKIDÉER.

DET ÄR SÅ SPÄNNANDE! JAG SLÄR VAD OM ATT DET ÄR EN STATY AV MIG!

VI TOG ETT GAMMALT BYGGE OCH FÖRVANDLADE DET TILL NÅGOT NYTT. DET ÄR GRYMT!

DU BEHÖVER INTE VÄNTA PÅ DEN STORA ÖVERRASKNINGEN. GÅ BARA TILL COOL CREATIONS PÅ SIDAN 23 FÖR ATT SE MODELLEN VI GJORDE.

OOOH, EN LÅDA. JAG TROR JAG GÖMMER MIG INUTI.

Har du inte LEGO Life appen än?



Du kan ladda ner den **GRATIS** idag från någon av appbutikerna och logga in med ditt LEGO Account.



Vill du bli en GRYM BYGGARE?



Skaffa gratisappen LEGO Bygginstruktioner och börja bygga med digitala instruktioner! Kom ihåg att fråga en vuxen om lov innan du laddar ner appar.

Spara dina set

Zooma in

Rotera din modell medan du bygger

Håll koll på dina byggframsteg!



LEGO Life Magazine

För information om LEGO Life, besök [LEGO.com/life](https://www.lego.com/life)

För frågor om ditt medlemskap besök [LEGO.com/service](https://www.lego.com/service) eller ring **00 800 5346 5555**



(SE)
LEGO, LEGO logon, FRIENDS logon, NINJAGO, minifiguren och kloss- och knoppsystemen är varumärken som tillhör LEGO Gruppen. ©2022 The LEGO Group.

LEGO Bygginstruktioner

Apple and the Apple logo are trademarks of Apple Inc., registered in the U.S. and other countries. App Store is a service mark of Apple Inc. Google Play is a trademark of Google Inc.

TIDSRESA!

GRYM FEST, MAX. VAD ÄR DET DÄR?

DET HÄR ÄR MITT NYA TIDSRESEARBAND! JAG BYGGDE DET FRÅN MIN DIMENSIONSHOPPARE. NU KAN VI LEKA VARJE DAG, NÄR SOM HELST I HISTORIEN.

WOW! VI ÄKER TILLBAKA TILL FÖRRA VECKAN NÄR VI BYGGDE DEN DÄR GRYMMA RYMDRAKETEN.

VISST, JAG TRYCKER BARA HÄR OCH - OJ DÅ!

ÄR DET ETT BRA OJ DÅ, ELLER ETT DÄLIGT OJ DÅ?

JAG HOPPAS ATT DU INTE HAR DEN INSTÄLLD PÅ "ÅRETS ROBOTRYMD-DINOSAURIE 5000".

SPRAK!

Väs! FRÄS!

1932

KVACK?

WOW! DET HÄR ÄR ALLRA FÖRSTA BÖRJAN FÖR LEGO LEKSAKER, LÅNGT INNAN DET FANNS MINIFIGURER.

VAR ÄR DINOSAURIERNA?

POP!

NU FORTSÄTTER VI, MAX.

VÄLKOMMEN TILL LEGO TOWN

TIDSKLOCKAN TOG OSS TILL 1978. EN DAG KOMMER LEGO TOWN ATT VÄXA TILL LEGO CITY!

HEJ! VÄLKOMMEN! TREVILGT ATT TRÄFFAS! NJUT AV DIN VISTELSE!

TACK. VI KOM HIT FRÅN ÅR 2022 PÅ BARA EN BRÅKDELS SEKUND, TACK VARE MIN TIDSMASKIN.



DU KOM ÄNDA TILL 1978 FRÅN 2022 SÅ DÄR SNABB? JAG MÅSTE GE DIG EN BÖTESLAPP.

FÖR VAD?

FORTKÖRNING!

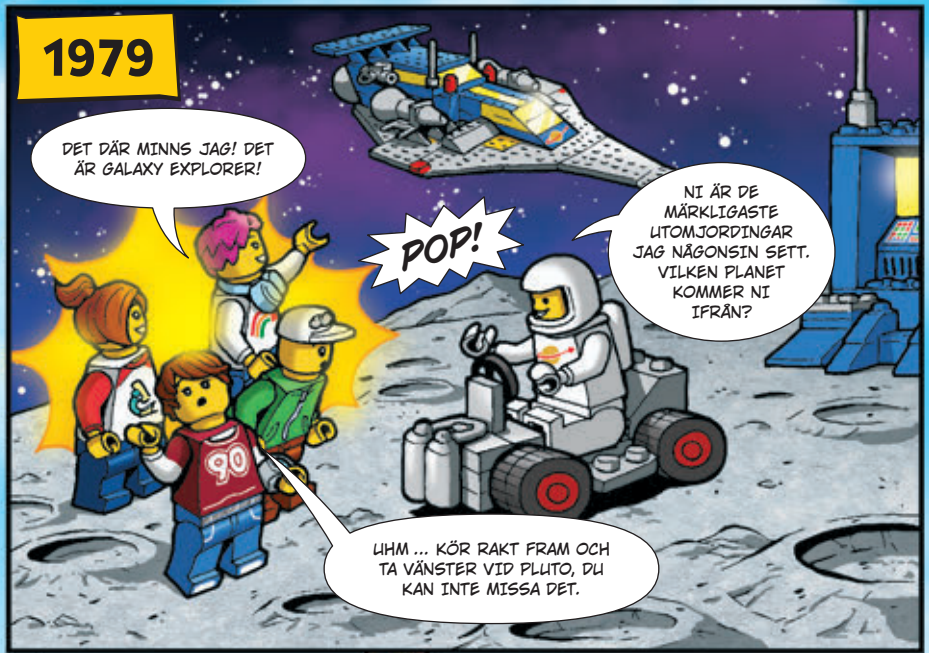

1979

DET DÄR MINNS JAG! DET ÄR GALAXY EXPLORER!

POP!

NI ÄR DE MÄRKLIGASTE UTOMJORDINGAR JAG NÅGONSIN SETT. VILKEN PLANET KOMMER NI IFRÅN?

UHM ... KÖR RAKT FRAM OCH TA VÄNSTER VID PLUTO, DU KAN INTE MISSA DET.

2021

VÄLKOMNA, FRÄMLINGAR! STRIDEN ÄR VUNNEN OCH JAG KAN ÄNTLIGEN TA AV MIG RÜSTNINGEN OCH FIRA.

FANTASTISKT!

DET ÄR BARA EN SAK SOM FATTAS.

VADÄ?

EN KONSERVÖPPNARE!



POP!



SER DU? VI KOM TILLBACA TILL FÄSTEN! TROR DU ATT NÅGOT FÖRÄNDRADES FÖR ATT VI RESTE TILLBACA I TIDEN?

POP!

JAG KAN SE EN STOR, HEMSK FÖRÄNDRING -

JÄ, NÅGON ÄT UPP ALLA SNACKS!

UNDERVERK UNDER HAVETS YTA!

LEGO CREATOR™

Havets botten är full av fantastiska sevärdheter, från gigantiska havsdjur till sjunkna skatter. Gör en undervattensresa och upptäck vilka äventyr som väntar djupt där nere.



DJUPHAVSRÄDDNING

När en dykare beger sig ner under havsytan ser hon fantastiska saker och stöter på problem. Ringa in ett ord eller skriv till ett för att avsluta berättelsen. Den kan vara spännande, rolig eller vilken berättelse du vill.

Den modiga dykaren utforskade _____ . Hon såg
havet / poolen / badkaret

en jättelik _____ och en enorm _____ . Precis när hon skulle
surfbräda / hummer / sardin haj / bläckfisk / clown

ge sig av körde hennes ubåt på en _____ . Tur att hon fick skjuts
kudde / tårta / sten

av en _____ tillbaka till _____ !
buss / delfin / spårvagn stranden / akvariet / djurparken



HITTA DET GÖMDA GULDET!



Skelettet har gömt fem guldmynnt på havets botten. Kan du hitta dem?

Behöver du hjälp?
Svaren finns på sidan 31.

JAKTEN PÅ ELDRINGEN!

LEGO

MONKIE KID
悟空小侠

 Monkie Kid är på jakt efter en kraftfull eldring under havets yta, med hjälp av en gammal karta och Mr. Tang. Ringen, som vaktas av Österns drake, har mäktiga energier som kan vara farliga i fel händer. Men kan Monkie Kid hitta den före Shadow Monkey? Utmana en vän i dessa mäktiga labyrinter. En av er kan vara Monkie Kid och den andra Shadow Monkey.
Se vem som kan ta sig fram till Österns drake och ta eldringen först!

Behöver du hjälp? Svaren finns på sidan 31.



DINOSAURIERNAS KAMP!

Den enorma *giganotosaurus* och den farliga *therizinosaurus* har rymt och är redo att drabba samman.

Vem tror du vinner denna kolossala kamp? Kolla in alla roliga fakta på dessa sidor innan du bestämmer dig.



JURASSIC ORDPUSSEL

Paleontologer studerar fossiler för att lära sig om det förflutna. Kan du lista ut vilka ord det här är? De har att göra med att gräva upp dinosaurier!



1. RÄDNET



3. LOK



5. ENB



4. SOFSLI





GIGANOTOSAURUS

- *Giganotosaurus* var längre än en buss och större än *tyrannosaurus rex*.
- Denna enorma dinosaurie vägde mer än två afrikanska elefanter.
- Dess namn betyder "sydlig jätteödlä".
- *Giganotosaurus* var en köttätare som strövade omkring i dagens Argentina för cirka 97 miljoner år sedan.

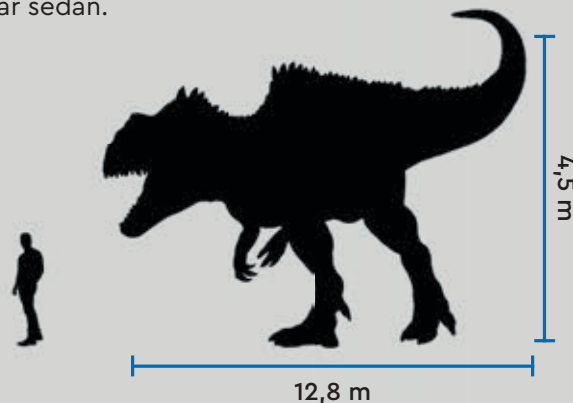

2. AKLLSE



HALLÅ, VARFÖR SPRINGER JAG MOT DINOSAURIERNA?



THERIZINOSAURUS

- *Therizinosaurus* har de längsta klorna av något känt djur, längre än 0,6 meter.
- De långa klorna gav den dess namn, som betyder "lieödlä".
- *Therizinosaurus* åt växter och fisk och vägde mer än två knölvalar.
- Denna fjäderprydda dinosaurie levde i Asien för ungefär 70 miljoner år sedan.

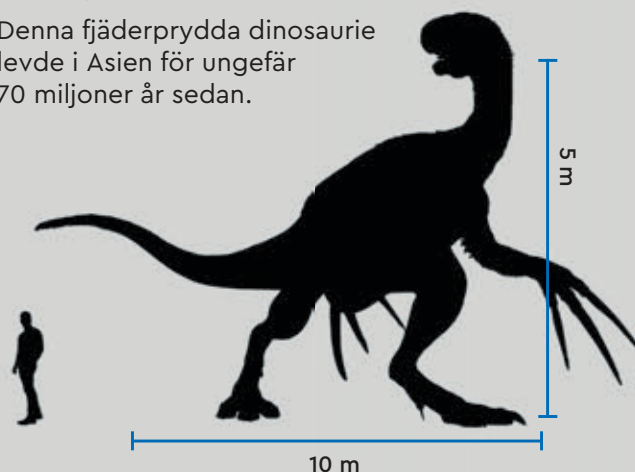

VARFÖR GÖR DE DEM ALLTID STÖRRE?



KOM IGEN, VI STICKER!

6. AVRÄG



ORD

GRÄVA
BEN

SKALLE
FOSSIL

KLO
TÄNDER

Behöver du hjälp?
Svaren finns på sidan 31.



BYGG EN HYDDA VID HAVET!

LEGO® Designern George Gilliatt väckte 90 år av LEGO lek till liv med några fantastiska minimodeller, var och en baserad på ett klassiskt set eller tema. Här får du några exklusiva bygginstruktioner!

 Skapa din egen hydda vid havet med delar från din LEGO samling. Bry dig inte om att matcha färgerna – använd vilka färger du vill!



Den här roliga modellen är baserad på setet Seaside Cabana som släpptes 1992 som en del av temat LEGO Town – Paradisa.

90 år av bygglädje



Vad skulle du skapa genom att kombinera LEGO® modeller? Dela din skapelse i LEGO Life appen eller skicka in den till Cool Creations (se sidan 22).

Börja bygga med digitala instruktioner i gratisappen LEGO Bygginstruktioner!

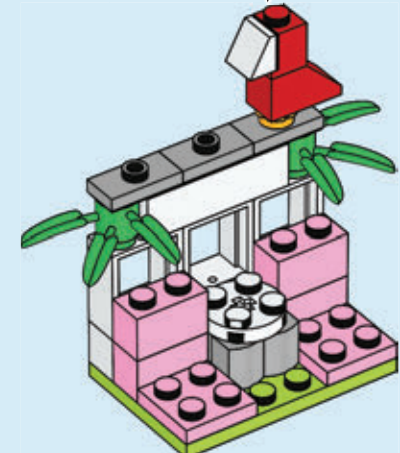
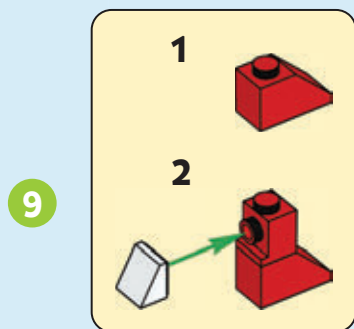
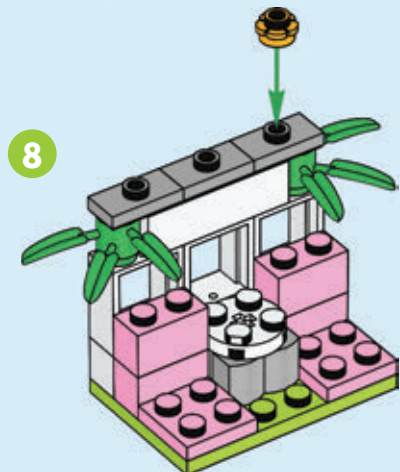
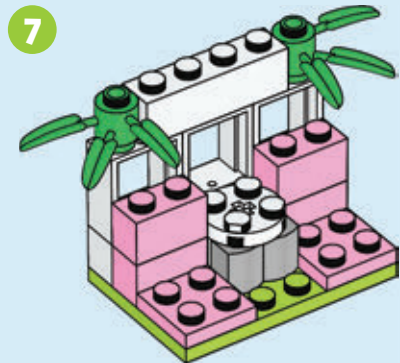
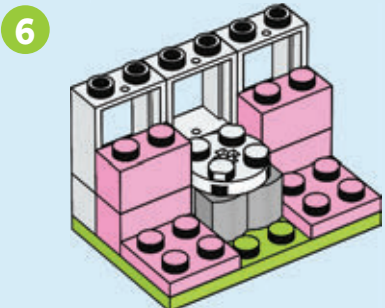
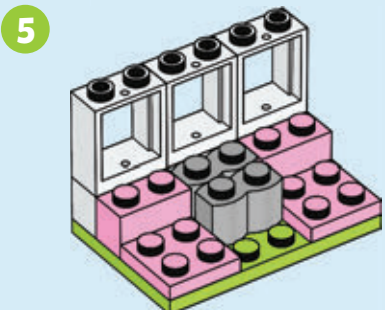
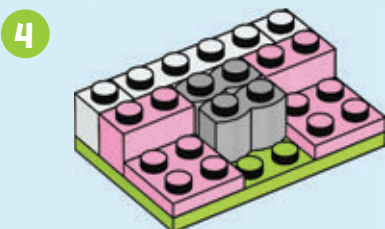
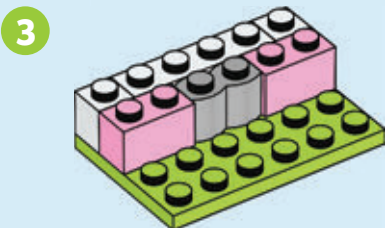
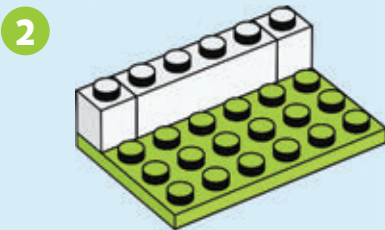
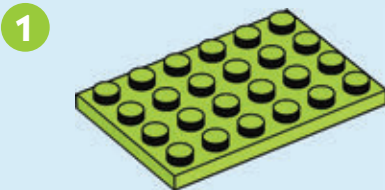

10

Det är okej om du gör fel. Försök igen bara!

Du kan till och med fortsätta bygga och se vilken fantastisk modell du kan skapa.

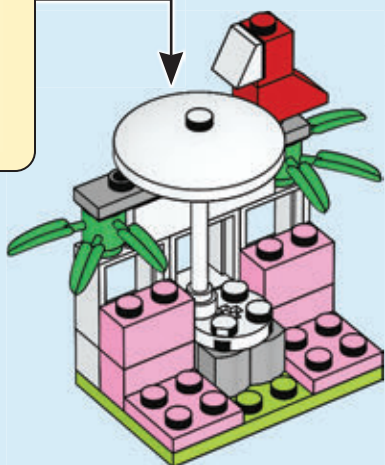
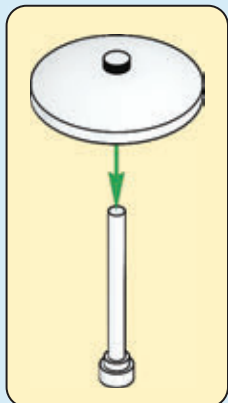

11

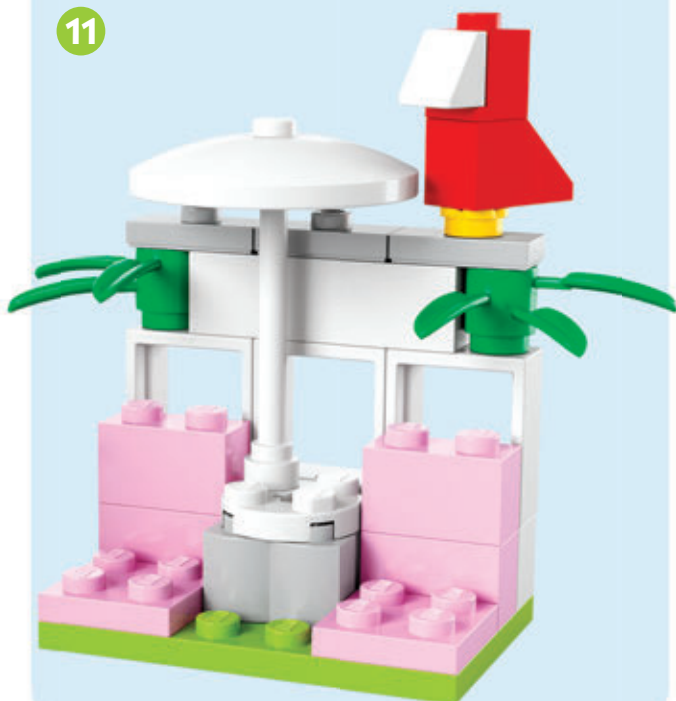

SKAPA MINNEN

Som barn älskade George Gilliat att läsa LEGO tidningar och bygga med LEGO klossar. Idag är han en erfaren LEGO designer och fick chansen att utforska LEGO byggandets historia med setet 90 år av lek. Här är lite av vad han hade att säga om att skapa denna klassiska samling:

Hur valde du modellerna till detta set?

Det var väldigt svårt att avgöra vilka 15 modeller från tiotusentals LEGO produkter vi skulle ha med i detta set. Vår förhoppning var att vem som helst, oavsett ålder, skulle kunna titta på byggena och känna igen minst en modell.

Hur lång tid tog det att designa det här setet?

Från den ursprungliga idén tills produkten släpptes tog det ungefär ett och ett halvt år!

Vilka utmaningar hade ni?

Den svåraste modellen att designa var Technic Excavator. Jag ville återskapa den höga funktionalitetsnivån, men med ett enkelt bygge. Jag kämpade verkligen för att hitta en del som kunde fungera som skopa. Jag provade nästan alla LEGO delar vi har tills jag till slut snubblade över minikatapultdelen, som fungerade perfekt!

Vilka modeller var speciella för dig?

Den mest speciella modellen som jag fick ta med i setet var BIONICLE™ Tahu. BIONICLE temat betydde mycket för mig som barn, när jag och mina vänner lekte BIONICLE hjältar varje dag på lekplatsen i skolan!

Vilken modell sitter du med på bilden av dig själv som barn?

Jag hade döpt modellen till "Faraos erövringspyramid-UFO". Tanken med modellen var att göra en hybrid av LEGO temana Pharaoh's Quest och Alien Conquest. Att försöka kombinera två LEGO teman i en modell är ett superroligt sätt att vara kreativ.



VARNING ... ASTEROIDER!



 Testpiloten Buzz Lightyear måste flyga sitt skepp tillbaka till rymdjägarbasen. Hjälp honom att ta sig igenom labyrinten. Följ bilderna i den här ordningen för att komma till slutet.

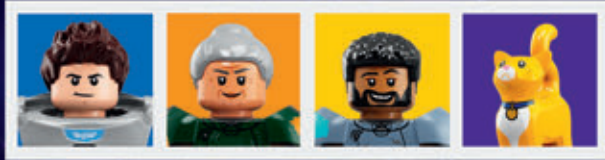

Tips: Rätt väg kan gå uppåt, neråt eller tvärs över.

Behöver du hjälp? Svaret finns på sidan 31.



START



©Disney/Pixar

MÅL

BUZZ LIGHTYEAR

Buzz Lightyear är en modig rymdjägare som inte vet vad "misslyckas" betyder. Han är fast besluten att rädda dagen, oavsett odds.



DARBY STEEL

Darby är en tuff typ som inte är rädd för att göra vad som krävs för att få jobbet gjort. Hon är den perfekta personen att ha med när en planet behöver räddas.

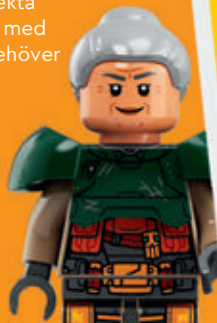

MAURICE "MO" MORRISON

Maurice gillar inte konflikter och föredrar att bara låta saker och ting ha sin gång. Men när det blir kris måste han bestämma sig för om han ska hålla sig på den säkra sidan eller ta risken och försöka hjälpa till.



SOX

Sox är Buzz Lightyears lojala robotkatt. Han är en vän och medhjälpare i nästan alla situationer.



LEGO® 90-ÅRSJUBILEUM BRÄDSPEL

Fira 90 år av LEGO® lek med detta roliga spel. Utmana en vän eller familjemedlem på en tur genom några av de mest älskade leksakerna i LEGO historien.



SÅ SPELAR DU

- 1 Varje spelare behöver en LEGO kloss eller minifigur att använda som spelpjäs, en kloss att använda som tärning och några delar från din LEGO samling.
- 2 Placera din spelpjäs på startrutan. Den yngsta spelaren börjar.
- 3 Kasta LEGO klossen för att se hur många steg du ska flytta. Om klossen landar med knopparna uppåt går du ett steg. Om den landar med knopparna neråt går du två steg. Om den landar på sidan går du tre steg.
- 4 Den första spelaren som når målrutan vinner!

90
år av
byggglädje

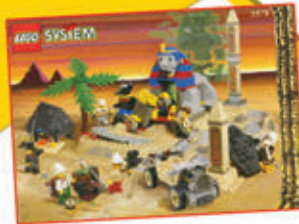

1989

Skepp ohoj! LEGO Pirates seglar ut på äventyr, med piratskepp, begravda skatter och action på öppet hav.



1998

Vad lurar inuti sfinxen? Johnny Thunder hittade action i Egypten i de första LEGO Adventurers seten.

Gå 1 steg framåt



Bygg ett torn med så många klossar som möjligt.

1966

Detta år tuffar LEGO Trains ut på banan, och de rullar än idag.

Slå igen



Visste du att ...?

Om du radade upp alla minifigurer som tillverkas på ett år bredvid varandra skulle raden sträcka sig nästan hela vägen från London till Peking.

VAR GOD TAG PLATS!

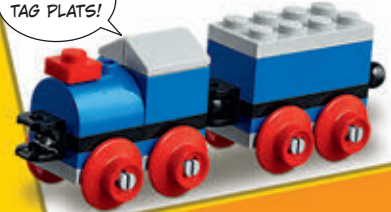

Visste du att ...?

En LEGO kloss tillverkad 1958 kan sättas ihop med en som är tillverkad 2022.

2000

Prinsar och prinsessor, slott, vagnar och mer väntade i BELVILLE™.



2001

Tahu leder teamet BIONICLE™ Toa på deras första äventyr. Hitta styrkan!

Slå igen



Visste du att ...?

Ett torn av omkring 40 miljarder LEGO klossar skulle nå till månen.



MÅL

2022
Grattis på
90-årsdagen!



2020

Det är ett helt nytt sätt att vara kreativ! DOTS erbjuder färg och skoj när det lanseras detta år.

Visste du att ...?

LEGO minifigurerna är den största folkgruppen på planeten, med över 4 miljarder runt om i världen.

2018

Äventyren fortsätter för LEGO Friends Stephanie, Andrea, Emma, Olivia och Mia i Heartlake City.



Visste du att ...?

Tretton LEGO set reste till den internationella rymdstationen 2011, som en del av ett mikrogravitationsexperiment.

2013

Vem älskar inte mäktiga drakar? Det gör definitivt NINJAGO ninjorna!

Slå igen



Visste du att ...?

Varje LEGO minifigur är fyra klossar hög, utan hatt.

1978

Säg hej till de första LEGO minifigurerna! De hjälpte till att göra LEGO lek till vad det är idag, långt före Max.



1979

LEGO byggare utforskar nya planeter och tävlar om att nå stjärnorna med LEGO Space set.

Gå 2 steg framåt



Bygg en drake med bara 10 klossar.



1981

Unga byggare träffade Bonnie Bunny, Max Mouse, Edward Elephant, Mike Monkey med flera i Fabuland.

Slå igen



1961

LEGO Town var ett fantastiskt ställe att besöka! Det var också det allra första LEGO temat, med hus och butiker och platser att leka på.

Gå 1 steg framåt



Bygg ditt favoritdjur och låt en annan spelare säga vad det är.

Bygg en modell med bara sex klossar.

START

1932

LEGO Koncernens grundare Ole Kirk Kristiansen börjar sälja träleksaker. En av de mest kända från denna tid var en anka på hjul.



1978

Riddare till häst och en helt ny värld av äventyr! Detta år lanserades det första LEGO Castle setet.



2005

LEGO World City blev LEGO City detta år, med gott om möjligheter att leka polis, brandman och mer.



2010

Detaljerade modeller som denna fjärrstyrda motoriserade grävmaskin gjorde LEGO Technic till en favorit för byggare som gillar kopior av verkliga fordon.



MAGIN ÄR DU!



Harry Potter





GÖR RAMEN MAGISK!



Visa upp din lojalitet till ditt elevhem på Hogwarts™ genom att färlägga den här ramen. Använd färgerna för ditt favoritlevhem på Hogwarts för att göra den helt magisk!



Gryffindor™



Ravenclaw™



Hufflepuff™



Slytherin™



HARRY POTTER characters, names and related indicia are © and ™ Warner Bros. Entertainment Inc. WBSHIELD © and ™ WBEI. WIZARDING WORLD characters, names, and related indicia are © & ™ Warner Bros. Entertainment Inc. WB SHIELD: © & ™ WBEI. Publishing Rights © JKR. (s22)



NINJORNA SATMLAS



LEGO NINJAGO



FÖR MER
LEGO 90-ÅRSJUBILEUMSSKOJ, GÅ TILL:
LEGO.COM/CELEBRATE-90-YEARS-OF-PLAY



1



Gör din egen Max-serie och lägg till dig själv som en karaktär.

2



Kombinera dina två favoritdjur i en teckning eller i ett bygge med LEGO klossar.

3

Gör något som gör dig glad och gör något som gör någon annan glad.

4



Bygg en tårtdekoratör med siffran 90 i klossar.

8

Bygg ett torn eller en skyskrapa av LEGO klossar. Kan du göra ett som är längre än du?

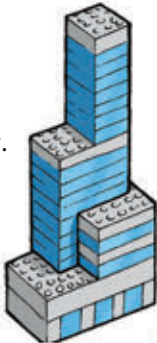

9



Hitta på ett nytt slags fordon och bygg en modell av det.

10

Bygg en bro av klossar och testa sedan hur mycket vikt den kan bära (använd böcker eller leksaker för att testa den).



11

Ha en inomhuspicknick till middag.

15

Gör en papperskrona. Be en vuxen att besöka: LEGO.com/legomagazine



16

Rita hur du tror att du kommer att se ut som vuxen.

17



Gör en affisch med dina bästa LEGO minifigurer.

18

Hitta på dina egna danssteg till din favoritlåt.

22

Starta en dagbok genom att skriva om vad du vill bli när du blir stor.

23

Göm minifigurer runt om i huset och rita sedan en skattkarta som hjälper familj och vänner att hitta dem.

24



Nästa gång du går till parken, **räkna** hur många olika slags löv du kan hitta.

25



En av de första LEGO leksakerna var en träanka. Räkna alla ankor du kan hitta i den här tidningen.

29

Ta reda på hur många gånger Max syns i den här t-shirten i hela tidningen. **Tips:** 2 gånger på den här sidan.



30



Gör en strumpdocka och sätt upp en dockteater för din familj!

31



Fyll i dessa tomma fält med dina egna idéer till roliga aktiviteter.

Lägg till din lekidé här!



SÅ MÅNGA DAGAR AV LEK!



Fira 90 år av LEGO® lek genom att göra varje dag till en hyllning till lek! Kolla in den här listan med lekidéer – du kan göra några eller alla och till och med göra om dem du gillar. Kryssa bara för dem allteftersom du blir klar med dem.

Och glöm inte att lägga till egna lekidéer!

90
år av
byggglädje

5

Rita en bild av din favoritkaraktär från en bok eller film.

6

Läs en serie högt med olika röster för varje karaktär.

7

Lek kurragömma med din familj.

12

Skapa ett coolt handslag och dela det med vänner och familj.

13



Skapa och dela ett hälsosamt mellanmål som ser ut som ditt favoritdjur!

14

Bygg en modell av din bästa vän av LEGO klossar och material som du hittar hemma (som papper, kartong, snöre, sugrör etc.).



19

Hur många ord kan du bilda av bokstäverna i ditt namn?

20

Ha en **fest** med LEGO klostema med din familj.

21

Bygg en regnbåge av LEGO klossar.



26

Bygg en modell av vad du gjorde idag och utmana din familj att gissa vad det är.

27

Skriv en berättelse eller rita en teckning till en vän av er bästa stund tillsammans.

28

Bygg en rolig scen med LEGO klossar och dina minifigurer. Ta ett foto av din modell och skicka till Cool Creations (läs hur du gör på sidan 22).



Lägg till din lekidé här!

Lägg till din lekidé här!

Lägg till din lekidé här!

Rebuild
the
world





AKTIVERA FÖRVANDLING!

Det appstyrda förvandlingsfordonet är i banddrivet racerläge på basen på Mars när larmet kommer: det kommer märkliga signaler från Olympus Mons, det högsta berget på den röda planeten. När den banddrivna racerbilen kör på basens kupol vänder den och förvandlas till ett banddrivet upptäcktsfordon. Dags att lösa mysteriet!

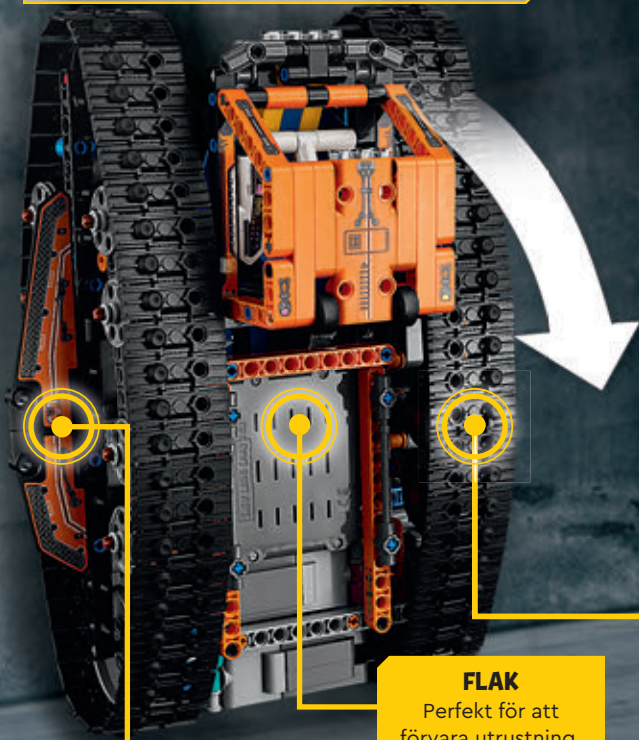

BAND

COCKPIT

FLAK

Perfekt för att förvara utrustning.

BOGGIEFJÄDRING

Banden anpassar sig till svår terräng, från bergsvägar på jorden till ytor på andra planeter.

BANDDRIVEN RACERBIL

TA KONTROLLEN!

Med appen **CONTROL+** kan teknikerna på basen fjärrstyra det appstyrda förvandlingsfordonet.



VÄND FÖR FRÅGESPORT

Hur mycket vet du om det appstyrda förvandlingsfordonet?
Svara på de här frågorna så får du se.

STÖTDÄMPARE

Ändra form på det appstyrda förvandlingsfordonet när det vänder så att det är redo för varje situation.

1. Boggiefjädring hjälper banden att anpassa sig till:

- A. Branta sluttningar
- B. Högt tryck
- C. Svår terräng
- D. Inget av ovanstående

2. Utrustning kan förvaras på:

- A. Stötdämparna
- B. Flaket
- C. Banden
- D. Cockpiten

3. Förvandlingsfordonet vänder och ändrar form när det:

- A. Kör på något
- B. Kör bakåt
- C. Ökar farten
- D. Saktar ner

4. Med appen CONTROL+ kan du:

- A. Tuta
- B. Blinka med strålkastarna
- C. Varva motorn
- D. Styra ditt fordon



Fantasitorn
Nadia, 9 år,
och Mark, 6 år,
Australien



Gabbys slott
Gabby, 5 år, USA



Högbana
Federico, 7 år, Nederländerna



Tågstation
Dino, 5 år,
Tyskland

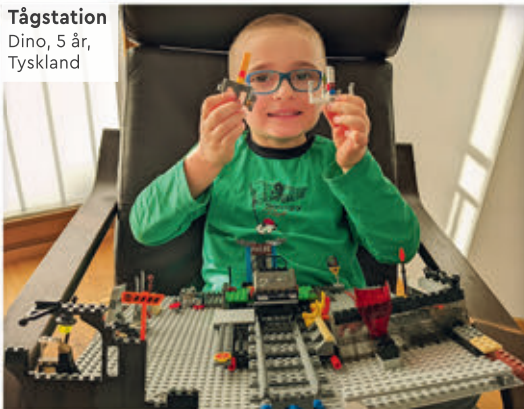

Robotverkstad
Quintus, 9 år, Kanada



COOL CREATIONS

Har du ett grymt bygge du gärna vill dela med andra byggare? Skicka ditt foto till oss!

- 1 Låt någon ta ett foto av dig med ditt bygge. Kanske får du se det på den här sidan i ett kommande nummer.
- 2 Be en förälder eller vårdnadshavare att gå till LEGO.com/life/magazine.
- 3 Där kan de ladda ner och fylla i inlämningsformuläret som sedan skickas in tillsammans med ditt foto via e-post. E-postadressen finns på inlämningsformuläret.
- 4 Kom ihåg att du kan skicka in en berättelse om din modell också. Berätta hur du byggde den, vad som händer i scenen eller vad du vill. Max älskar också att få dina brev!

TACK TILL ALLA
SOM SKICKAT IN SINA
SKAPELSER, SOM TOBY,
AUGUST, LOUISE, MARS,
NATHAN, ALLY, TROY OCH
YLVI! NI ÄR GRYMMA!

KOLLA IN
ONLINEGALLERIET PÅ
LEGO.COM/LEGOMAGAZINE
FÖR FLER COOL
CREATIONS.



Vårt gästhus
Tvillingarna Séan och Anne
Marie, 5 år, Irland

Min LEGO® värld
Jules, 6 år, Frankrike



Hjärttorn
Sara, 7 år,
Danmark



LEGO® Logo och minifigurer
Robert, 7 år, Nya Zeeland



Tjejrockkonsert
Tova, 8 år, Sverige



90 år av
byggglädje

Kryssningsfartyget
Chloé, 8 år, Frankrike



Vår vinterby
Isla, 7 år, och Anya, 5 år,
Storbritannien



Helikopterbå
Ada, 6 år, Nya Zeeland



Mitt LEGO® minifiguraraton
Ben, 9 år, Tyskland



Magisk glamping
Manon, 8 år, Australien



LEGO® hus
Angus, 8 år, och
Adin, 5 år, USA



HA EN DOTS GLASSFEST!

Träffa dina vänner och fira med en glassfest! Här är några roliga aktiviteter för att göra festen extra speciell.



VILKEN ÄR DIN GLASSPERSONLIGHET?

Vilken glassmak är du? Svara på de här frågorna så får du se!

- 1 Vilken är din favoritmotion?**
A. Promenad C. Simning
B. Löpning D. Klättring
- 2 Vilken är din bästa tid på dagen?**
A. Morgonen C. Skymningen
B. Eftermiddagen D. Kvällen
- 3 Vilken är din favoritfärg?**
A. Brun C. Vit
B. Röd D. Grön
- 4 Vilken är din favoritårstid?**
A. Sommar C. Vår
B. Vinter D. Höst

DIN PERSONLIGHETS-SMAK ÄR ...

[A] Choklad: Du är glad och snäll.

[B] Vanilj: Du är alltid cool, vad som än händer.

[C] Jordgubbe: Du är fantastisk året runt.

[D] Mintchoklad: Du är inte bara bra på ett sätt – du är bra på många sätt!



GÖR ETT GLASSKONSTVERK

Använd dina favoritfärger för att dekorera ramen! Sätt teckningar av dina vänner, familjemedlemmar eller husjur i ramarna. Du gör DOT!

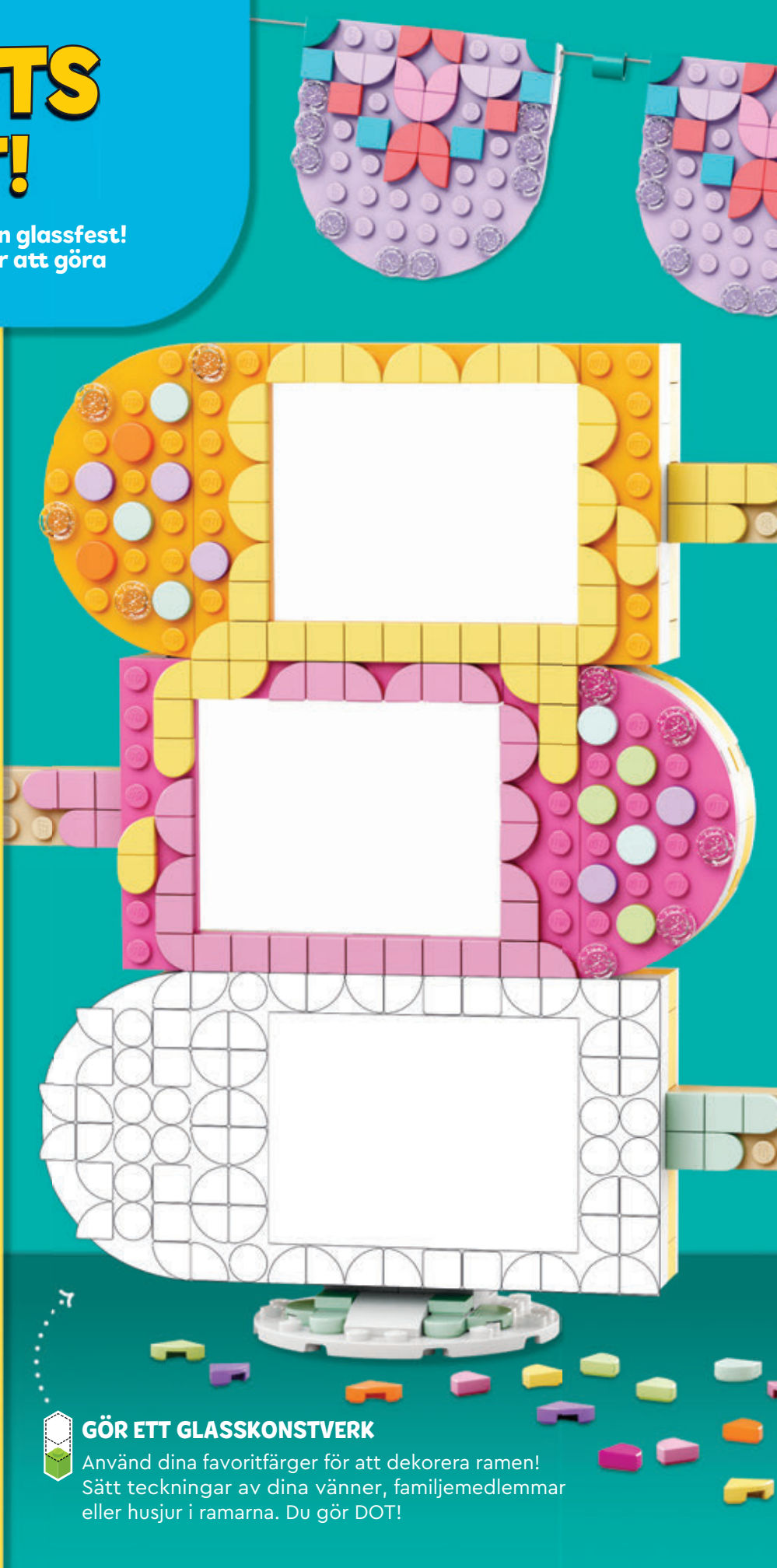



DÖP ENHÖRNINGEN

Använd den här praktiska namngeneratoren för att skapa ett namn till den här enhörningen.

MÅNADEN NÄR DU FÖDDES ...

Januari: Flod	Juli: Diamant
Februari: Magi	Augusti: Himmel
Mars: Glad	September: Snäll
April: Glitter	Oktober: Sol
Maj: Cupcake	November: Snö
Juni: Vacker	December: Stjärna

+ FAVORITFÄRG ...

Blå: Vattenfall	Röd: Glimmer
Lila: Blomma	Vit: Regnbåge
Rosa: Pärlemor	Grå: Gnistor
Gul: Dansare	Svart: Juvel
Grönblå: Fjäder	Korallröd: Måne
Lila: Blomma	Grön: Glöd

Namn: _____

Skapa din
LEGO® DOTS design på
LEGO.com/kids/DOTS



EN DAG PÅ STRANDEN MED DORRIE OCH LEGO® MARIO™!

Det är en vacker dag vid vattnet och ett perfekt tillfälle att besöka Dorrie. LEGO® Mario™ kan ta en tur med sin vän, samla mynt eller bara utforska allt som finns att se. Men han måste vara redo att kasta snäckor för att besegra Huckit Crab!



TM & © 2022 Nintendo
LEGO® Mario™ karaktären som visas ovan säljs separat.



KNÄCK KODEN

Här är ett hemligt meddelande. Avkoda det för att ta reda på var Dorrie är!

A	B	C	D	E	F	G	H	I	J	K	L	M	N	O
1	2	3	4	5	6	7	8	9	10	11	12	13	14	15
.....														
P	Q	R	S	T	U	V	W	X	Y	Z	♥	■	▲	●
16	17	18	19	20	21	22	23	24	25	26	27	28	29	30

19 20 18 1 14 4 5 14





DIN DAG PÅ STRANDEN

Svara på frågorna nedan om vad du gillar bäst på stranden!

Vad tycker du bäst om att göra på stranden?

Bygga sandslott Simma Leka i vågor Kasta boll

Annat _____

Vad tar du med dig för att äta eller dricka?

Lunch Ett mellanmål Bara vatten Jag fixar något där

Annat _____

Vad är det viktigaste att ha med sig på stranden?

Solskyddskräm Strandparasoll Solglasögon Strandfilt

Annat _____



ORDJAKT PÅ STRANDEN

Se om du kan hitta alla dessa gömda ord.

■ DORRIE

■ HUCKIT

■ STRAND

■ TRÄD

■ VATTEN

■ SNÄCKA

■ SOL

■ FONTÄN

■ SANDSLOTT

S	O	T	O	P	G	T	T	R	N	H	M
Q	S	K	L	Ä	W	P	R	E	B	H	R
W	E	A	C	O	I	I	Ä	T	L	U	E
S	D	S	N	T	U	Z	D	A	Ä	C	Y
O	Ä	T	V	D	R	L	O	A	E	K	S
L	T	T	D	R	S	Y	W	F	R	I	T
C	B	L	S	P	K	L	R	J	H	T	R
V	A	T	T	E	N	E	O	P	Q	T	A
E	R	I	E	X	E	H	T	T	E	P	N
N	D	O	R	R	I	E	C	R	T	D	D
M	Y	H	Ä	J	R	D	J	X	G	R	I
T	N	Y	F	O	N	T	Ä	N	H	N	N
A	V	F	A	Y	G	E	Z	S	B	N	M
Z	S	N	Ä	C	K	A	C	E	U	I	P

Behöver du hjälp?

Du hittar svaren på sidan 31.



Det finns mer skoj med LEGO® Super Mario™ i LEGO Life appen!

SUPER STUNT-AUDITION!

HALLÅ, DE HAR EN STOR STUNTAUDITION PÅ ARENAN I CITY!

DE LETAR EFTER NÄSTA STORSTUNTCYKLIST. DET STÅR HÄR ATT DET BLIR -

STUNT-AUDITION IDAG
PÅ ARENAN I CITY!
DET KOMMER ATT BLI GRYMT!



GRYMT!!!

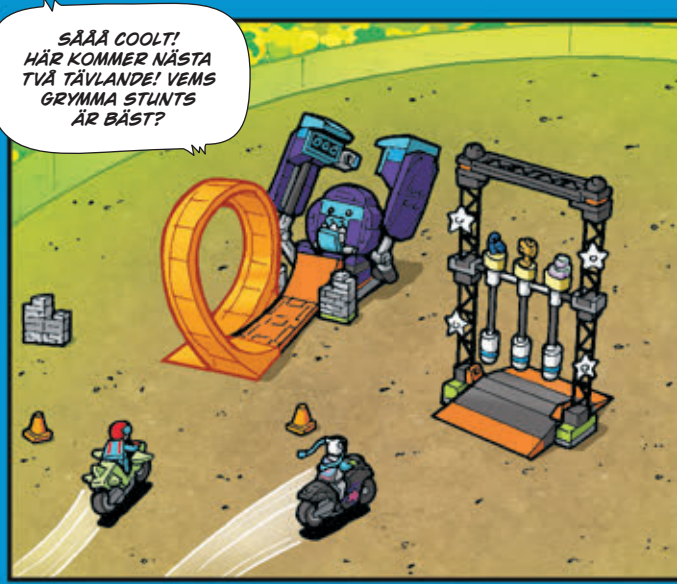

SÅÅ COOLT! HÄR KOMMER NÄSTA TVÅ TÄVLANDE! VEMS GRYMMA STUNTS ÄR BÄST?



JAG HAR BARA BÖRJAT!

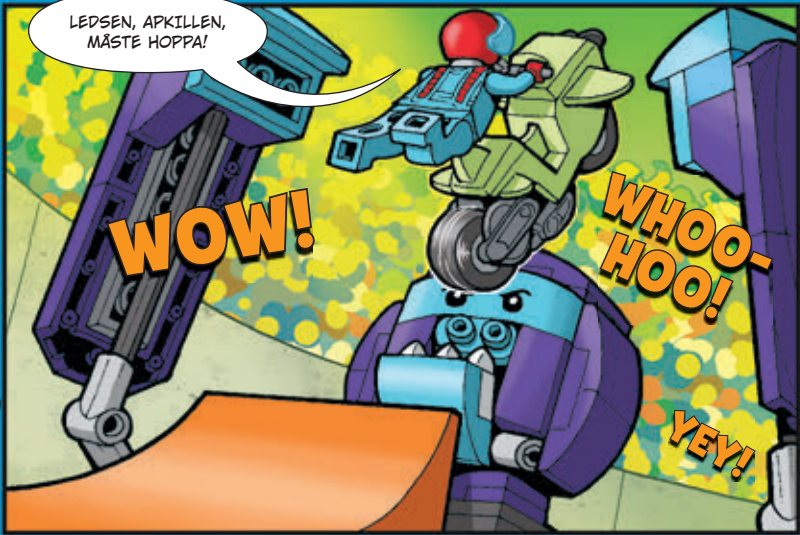

LEDSEN, APKILLEN, MÅSTE HOPPA!

WOW!

WHOO-HOO!

YEE!

VILKEN AV DESSA VASSA FÖRARE BORDE FÅ EN PLATS I STUNTZ-TEAMET? KRYSSA I RUTAN FÖR ATT RÖSTA PÅ DIN FAVORIT!

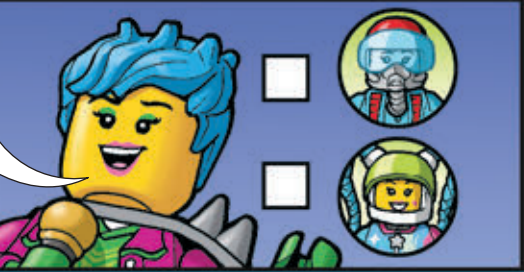

ÄVENTYR I LAMABYN!

LEGO MINECRAFT

NYHET!

Det är inte lätt att ta hand om sina lamor i LEGO® Minecraft® världen. Du måste tämja dem, leda runt dem (eftersom de inte vill ha sadlar) och se till att du har tillräckligt med vete och hö som de kan äta. De är oftast ganska lugna, men de kommer att spotta om du gör dem arga.

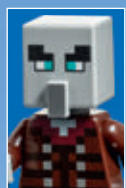

HITTA ILLAGERS

Illagers försöker lära sig hemligheterna med att föda upp lamor. Kan du se var fem av dem gömmer sig på bilden?



Setet innehåller 2 illagers.

SANT ELLER FALSKT OM LAMOR

Hur mycket vet du om lamor? Svara på de här frågorna så får du se!

Behöver du hjälp?
Svaren finns på sidan 31.

- 1** Lamor äter morötter och majs.
 Sant Falskt
- 2** Du kan inte sätta en sadel på en lama.
 Sant Falskt
- 3** Om en lama blir attackerad kommer den att spotta.
 Sant Falskt
- 4** Lamadjur kan inte tämjas.
 Sant Falskt

© 2022 Mojang AB. All Rights Reserved. Minecraft, the MINECRAFT logo and the MOJANG STUDIOS logo are trademarks of the Microsoft group of companies.



Bygg en miljö till lamorna och dela i LEGO® Life appen!

EN DAG MED MASSOR AV SKOJ

Vännerna hittar alltid nya platser och nya sätt att ha kul tillsammans, oavsett om det är dag eller kväll. Idag är det en plaskfylld fest på vattenparken, sedan drar de vidare till rullskridskodiscot för musik och skratt. Vart vill du följa med?

VAD VAR BÄST UNDER DAGEN?

Vi frågade Andrea och hennes vänner vad de gillade bäst med sin dag på vattenparken och rullskridskodiscot. Kolla in deras svar och matcha dem med rätt aktiviteter på bilden. Skriv bokstaven för aktiviteten bredvid den rätta ledtråden.

1 Andrea: "Jag gillade att dansa och röra mig till musiken."



2 Koa: "Jag gillade att prata med mina vänner och koppla av i sanden."



3 Evelyn: "Jag gillade att få spela olika spel med mina vänner."



4 Santiago: "Jag älskade att åka kana och landa i vattnet med ett plask."



5 Jackson: "Jag slog ner alla käglor på första försöket!"



6 Olivia: "Det var härligt att få något sött och iskallt efter allt badande."



Vilket är ditt bästa sätt att tillbringa dagen med vänner? Bygg en modell av det och skicka in den som en cool skapelse (se sidan 22).





B

C



F

SVAR:

LEGO® Creator, s. 6



LEGO Monkie Kid™, s. 7



LEGO Jurassic World, s. 8–9

1. Tänder, 2. Skalle, 3. Klo,
4. Fossil, 5. Ben, 6. Gräva

LEGO | Disney and Pixar's Lightyear, s. 12

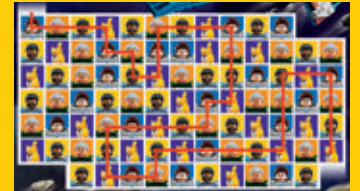

LEGO 90-årsjubileum
aktivitetskalender, s. 13–14

- #25 5 anleksaker i tidningen
- #29 18 Max i sin jubileums-t-shirt

LEGO Technic, s. 21

1. C, 2. B, 3. A, 4. D

LEGO® Super Mario™, s. 26–27

Knäck koden: STRANDEN

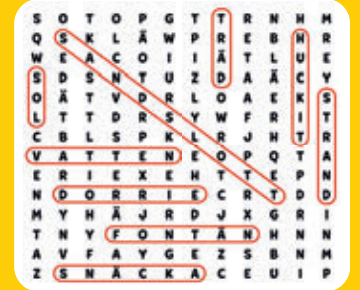

LEGO Minecraft™, s. 29

1. Falskt, 2. Sant, 3. Sant, 4. Falskt



1. E, 2. B, 3. D, 4. A, 5. F, 6. C

LEGO Friends, s. 30–31



Nästa nummer av LEGO® Life Magazine kommer i november!



Max-festen

Alla i LEGO® City gillar Max, inklusive Alien DJ. De har bestämt sig för att ha en STOR Max-fest, för hans tidnings skull. Alien DJ bjöd in alla till festen med Max som hedersgäst. Alla hade jättekul på festen. (Om du frågar hur länge festen höll på var det minst 12 till 24 timmar). Alla i LEGO City var jättetrötta, men alla hade jättekul!

Howard och Stephanie

Hej Max!
Jag skulle vilja att nästa nummer av tidningen har Minecraft tema och har netheritrustning och svärd.
Phoenix



FORTSÄTT DELA ERA BREV, TECKNINGAR OCH BERÄTTELSE!

INGET GÖR MIG GLADARE ÄN ATT HÖRA FRÅN ER OCH SE VAD NI SKAPAR. SKICKA NÅGOT TILL MIG IDAG!

BREVEN TILL MAX ÖVERSÄTTS TILL MÅNGA OLIKA SPRÅK SÅ ATT LÄSARE ÖVER HELA VÄRLDEN KAN TA DEL AV DEM.

VI RÄTTAR STAVNINGEN SÅ ATT DET BLIR ENKLARE ATT ÖVERSÄTTA.

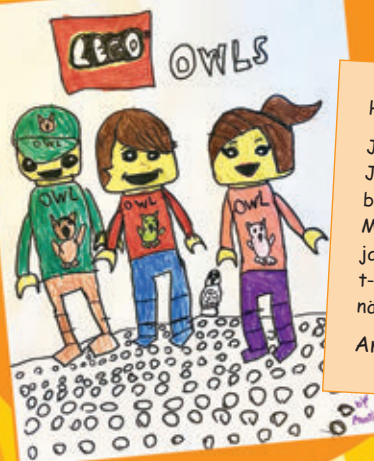

Hej Max!
Jag älskar dina serier!
Jag älskar också LEGO byggande och att rita!
Men mest av allt älskar jag ugglor! Kan du ha en t-shirt med en uggle på i nästa serie?

Annabel

Be en vuxen att gå till [LEGO.com/life/magazine](https://www.lego.com/life/magazine) för att ladda ner anmälningsformuläret. Där hittar du enkla steg för hur du skickar in dina brev och coola skapelser till LEGO Life Magazine.