



LE MAGAZINE



CRÉATIONS SUPER COOL



ACTIVITÉS



BANDES DESSINÉES



POSTERS

BIENVENUE DANS LE NUMÉRO 1!



LES DRAGONS
SONT ÉNORMES ET
ONT FIÈRE ALLURE !

TOUT À FAIT !
NOUS SOMMES
AUSSI UN SYMBOLE
DE CHANCE.

QUAND JE SERAI
GRAND, JE VEUX
ÊTRE COMME LUI !

OÙ SUIS-JE ?

LES AVENTURES DE MAX



RENDS-TOI À LA PAGE 4 POUR
DÉCOUVRIR LA SUITE !

SALUT, C'EST MAX ! COMMENÇONS ENSEMBLE 2024 ! AU PROGRAMME : DES DRAGONS, DE LA MUSIQUE, DE FABULEUX VÉHICULES, DES ANIMAUX... ET MA NOUVELLE FORMIDABLE AMIE !



LISTE DE CHOSES À FAIRE :

Coche les cases au fur et à mesure que tu parcoures les activités et les histoires amusantes de ce numéro !

Participe à une mission LEGO® City et trouve un véhicule pour s'évader de la prison en haute mer.

Construis ton nouvel animal.

Lis l'histoire du sauvetage de Zian dans la bande dessinée LEGO® DREAMZZ™.

Découvre quelle créature tu es.

Découvre les nouvelles aventures de Max.

SALUT, JE M'APPELLE VALENTINA ! J'ADORE LE SPORT, LES CACTUS ET TOUT CE QUI TOUCHE À LA SCIENCE ! JETTE UN ŒIL À NOTRE LISTE DE CHOSES À FAIRE ET DÉCOUVRE DE NOUVELLES BANDES DESSINÉES, DES TESTS ET D'INCROYABLES CRÉATIONS !



PRATIQUE !

Repère ces briques sur les pages d'activités. Elles t'indiquent si l'activité est facile, difficile ou entre les deux. Essaie-les toutes pour voir comment tu te débrouilles ! Si tu as besoin d'aide, toutes les solutions se trouvent page 27.

 **NIVEAU 1**
Facile

 **NIVEAU 2**
Entre les deux

 **NIVEAU 3**
Difficile

TROUVE LES AMIS ANIMAUX !

Les chiots ou les chiens te guideront vers des activités et des histoires qui ont été créées spécialement pour toi !

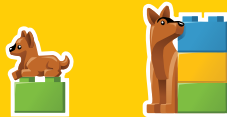

LEGO® Life Magazine

Numéro ISSN 2554-4721

Pour toute question concernant ton adhésion, visite LEGO.com/service ou appelle le 00 800 5346 5555 (appel gratuit d'une ligne fixe)

Pour plus d'informations sur LEGO Life, rends-toi sur LEGO.com/life (Pour le Canada : LEGO.fr/service ou appelle le 1-877-518-5346)



LEGO Life Magazine
15-17 rue Vivienne
75002 PARIS, France



LEGO Life Magazine
Ruiterschool 5,
2930 Brasschaat



LEGO Life Magazine
C.P. 6005 Markham, ON
L3R 8G8



(FR/CAFR)

LEGO, le logo LEGO, DREAMZZ, le logo FRIENDS, NINJAGO, la minifigurine et les configurations des briques et tenons sont des marques déposées du groupe LEGO. ©2024 The LEGO Group.



PARTICIPE À LA MISSION !

Trouve le véhicule pour s'évader de la prison en haute mer !

- Résous trois énigmes LEGO® City dissimulées dans ce magazine, la première est juste ci-dessous !
- À l'aide des trois indices, trouve le bon véhicule sur le poster LEGO City page 14 !

MISSION DE RECHERCHE N° 1 :

Remets les lettres dans l'ordre et découvre si le véhicule se déplace sur terre, sur mer ou dans les airs.

RETE

Besoin d'aide ? Tu trouveras les solutions page 27.

ENVOIE-NOUS TES CRÉATIONS SUPER COOL !

Ton modèle apparaîtra peut-être dans un prochain numéro du magazine LEGO® Life. Demande à l'un de tes parents ou à ton tuteur de se rendre sur LEGO.com/magazine pour en savoir plus.

LE JOUR DE CHANCE DE MAX

MAX EST EN RETARD !

LE MATCH DE FOOT DE VALENTINA VA COMMENCER ! JE DOIS ME DÉPÊCHER POUR ARRIVER À TEMPS !

QUELLE CHANCE ! JE CROYAIS L'AVOIR PERDU !

MAX LE SKATEUR

QUEL EST LE CHEMIN LE PLUS COURT POUR ALLER AU TERRAIN DE FOOT ?

ZOUM

ET SI ON PRÉNAIT UN RACCOURCI ?

MARQUEZ UN BUT, GAGNEZ UN PRIX !

C'EST LE MOMENT DE MARQUER !

MARQUEZ UN BUT, GAGNEZ UN PRIX !

NOUS AVONS UN GAGNANT !



LA TOURNÉE ÉPIQUE DE LEY-LA!

Monte dans le bus et accompagne Ley-La dans sa tournée de concerts. Tu la connais peut-être en tant que Paisley, mais c'est à présent une superstar de la musique !



ÉCRIS UN TUBE !

C'est maintenant à toi d'entrer en scène. Il manque quelques mots à la chanson de Ley-La. Complète les paroles en choisissant l'un des mots suggérés ou en imaginant d'autres mots !

QUAND TOUT A COMMENCÉ,

JE N'AVAIS _____,

PAS D'AMIS, PERSONNE, RIEN

J'ESSAYAIS DE M'ÉCHAPPER À LA MOINDRE OCCASION,

MAIS AUJOURD'HUI JE PRENDS UN NOUVEAU DÉPART,

JE ME LANCE SANS HÉSITATION...

JE VAIS _____,

PRENDRE LA PAROLE, DESSINER, CHANTER

FINI DE ME VOILER LA FACE.

JE TROUVERAI MA LUMIÈRE

ET JE LA LAISSERAI BRILLER, RAYONNER

TOUTS MES _____ SONT LÀ CE SOIR,

AMIS, JOUETS, RÊVES

AVEC EUX JE DEVIENS _____ !

UNE STAR, UNE DANSEUSE, ÉLECTRIQUE

ON VA _____ TOUTE LA NUIT.

RIRE, FAIRE LA FÊTE, DANSER

IL EST TEMPS DE METTRE LE FEU, CAR JE SUIS ÉLECTRIQUE !

Tu trouveras les mots manquants de la chanson page 27.



Rends-toi sur [LEGO.com/kids/friends](https://www.lego.com/kids/friends) pour encore plus de jeux sur le thème de la musique avec LEGO® Friends !



Ley-La



IMAGINE LE T-SHIRT DE LA TOURNÉE !

Participe à la création d'un souvenir de la tournée de Ley-La pour les fans en dessinant sur la silhouette de t-shirt ci-dessous. Tu peux y ajouter un micro, un casque, des notes de musique ou autre chose d'amusant qui te plaît !



NOUVEAU!



J'ESPÈRE QUE TU VIENDRAS DANSER AVEC MOI !

MERCI, LIANN. J'AI HÂTE QUE LE SPECTACLE COMMENCE !

OLLY, LA TENUE QUE TU AS CRÉÉE EST VRAIMENT SUPERBE ! VOUS ÊTES TOUS LES DEUX DES STARS !



PRÉPARE TA CHORÉGRAPHIE !

Ley-La a demandé à Ollie et Liann de créer ensemble un enchaînement pour son spectacle ! Joins-toi à eux, choisis tes mouvements préférés et place-les dans l'ordre que tu veux.

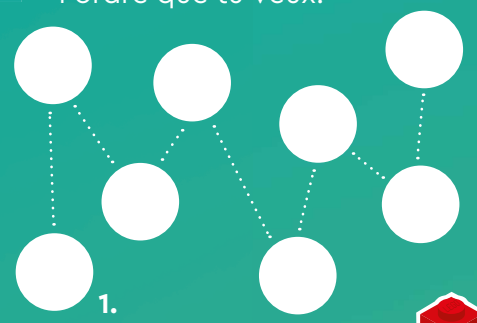

QUELLE CRÉATURE ES-TU ?



CREATOR

3 EN 1



FAIS LE TEST

Réponds à quelques questions et découvre à quelle créature tu ressembles le plus !

COMMENCE ICI

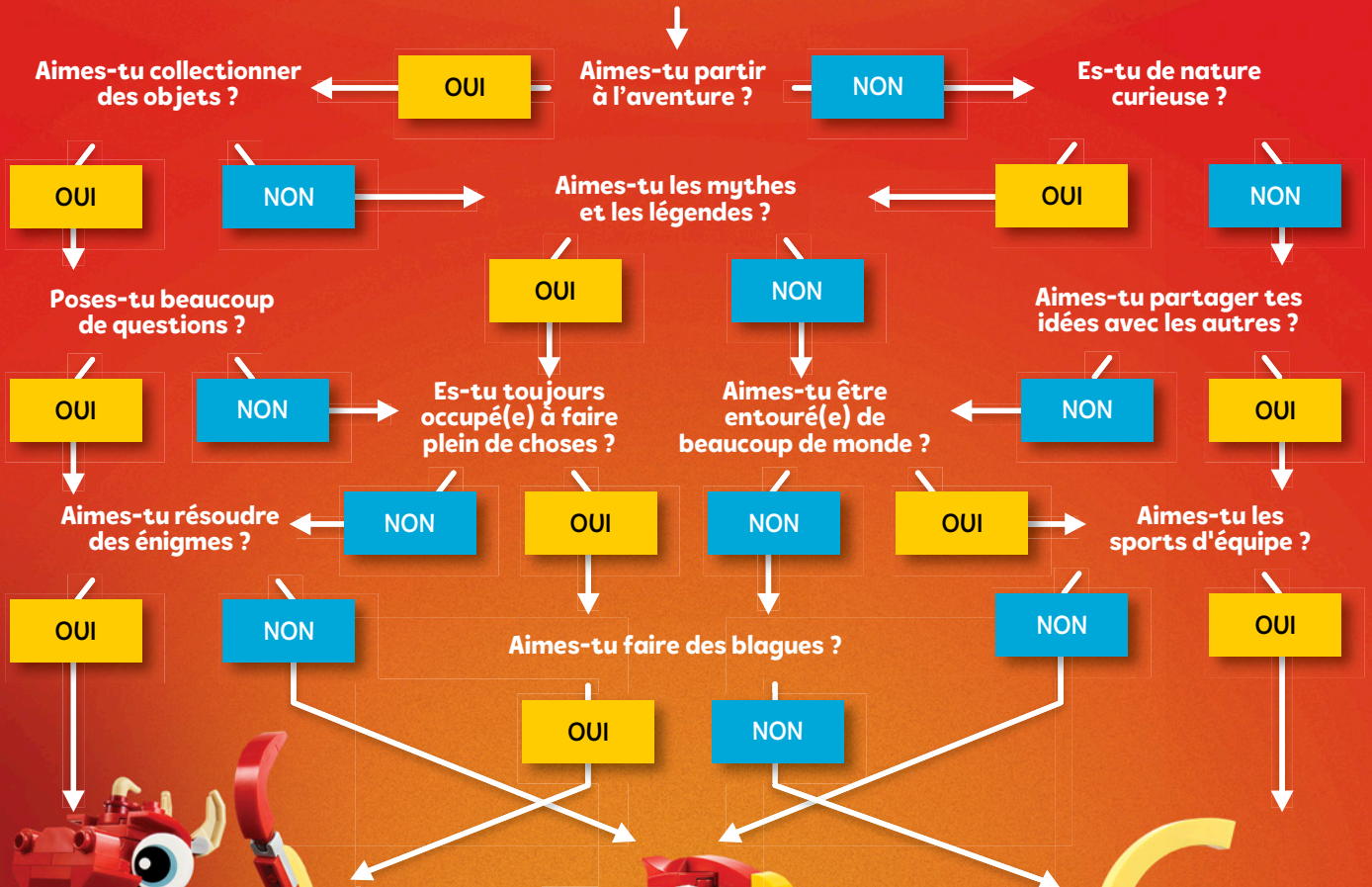

DRAGON

Tu aimes rire et résoudre des casse-tête. Et si c'était possible, tu cracherais du feu !



PHÉNIX

Tu débordes d'énergie et tu aimes aller vite. Si tu pouvais, tu essaierais de voler !



POISSON ROUGE

Tu aimes passer du temps avec tes amis et t'amuser. En particulier si cela inclut des sports aquatiques !

LE JEU DES SILHOUETTES DE ROUGE



Prends garde à Rouge la Chauve-souris ! Elle a créé de fausses silhouettes pour duper Knuckles et voler l'Émeraude Mère. Sa ruse lui permettra-t-elle de s'emparer de la pierre précieuse ?



ME VOILÀ !
LA PIERRE SERA
À MOI !

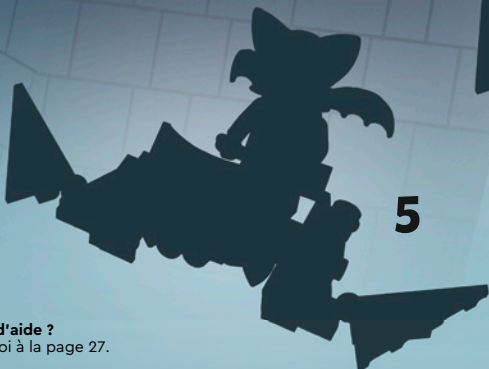

CHASSE AUX SILHOUETTES

Aide Knuckles à protéger la pierre.
Entoure la bonne silhouette !



Joue au nouveau jeu vidéo
LEGO® Sonic the Hedgehog™
sur [LEGO.com/kids](https://www.lego.com/kids).

Besoin d'aide ?
Rends-toi à la page 27.

©SEGA. All rights reserved. SEGA is registered in the U.S. Patent and Trademark Office. SEGA and SONIC THE HEDGEHOG are either registered trademarks or trademarks of SEGA CORPORATION.

LES NINJAS, SORA ET LE BÉBÉ DRAGON RIYU AFFRONTENT LA MALÉFIQUE IMPÉRATRICE BÉATRIX DANS SON PUISSANT ROBOT.

L'ÉVEIL DES POUVOIRS DE SORA

Soudain, au beau milieu de la bataille, Riyu disparaît et Sora se retrouve seule...

SEULE, TU N'AS AUCUN POUVOIR !

TOUT EST DANS SON ROBOT.

MÊME PAS EN RÊVE.

RIYU, NON !

BANG!

BOOOUM!

J'AI BESOIN D'UN PEAU DE TON POUVOIR ÉLÉMENTAIRE !

TON VÉRITABLE POTENTIEL EST EN TOI. TU DOIS LE LIBÉRER.

MAIS JE L'AI PERDU. J'AI PERDU MON POUVOIR DU DRAGON.

TU NE PEUX PAS ABANDONNER ! SOUVIENS-TOI, ON NE RENONCE JAMAIS.

BRAVO, SORA !

ÇA MARCHE !

C'EST FINI. ADMETS-LE !

ARIN A RAISON. JE L'AI DÉJÀ FAIT.



QUE DIS-TU DE ÇA, L'IMPÉRATRICE ?

CE N'EST PAS ENCORE FINIIII !

BOUM

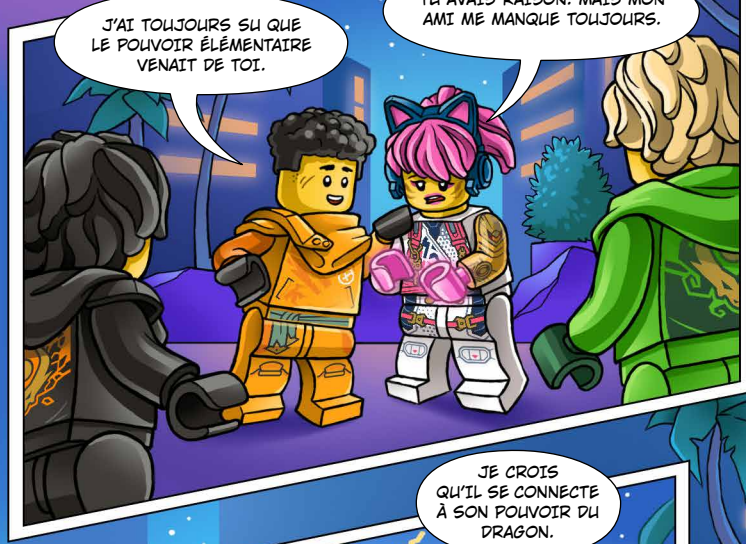

J'AI TOUJOURS SU QUE LE POUVOIR ÉLÉMENTAIRE VENAIT DE TOI.

TU AVAIS RAISON. MAIS MON AMI ME MANQUE TOUJOURS.



RIYU ÉTAIT UN VÉRITABLE AMI.

JE DOIS LE RETROUVER !



QUE FAIT-IL ?

JE CROIS QU'IL SE CONNECTE À SON POUVOIR DU DRAGON.



RIYU, TE REVOILÀ !

COMMENT EST-CE POSSIBLE ?



HEIN ?

PARFOIS, ON NE PREND CONSCIENCE DE SON POUVOIR QUE LORSQUE LA SITUATION NOUS OBLIGE À Y FAIRE APPEL.

LE BOLIDE DE BOWSER

NOUVEAU!



Prépare-toi à faire le plein d'action avec l'incroyable bolide de Bowser. Les pièces de cette machine sont toutes plus fantastiques les unes que les autres. Mais comment les assembler ?



DÉFI DE MÉCANIQUE

Regarde l'image ci-dessous. Peux-tu identifier tous les éléments du bolide de Bowser ?

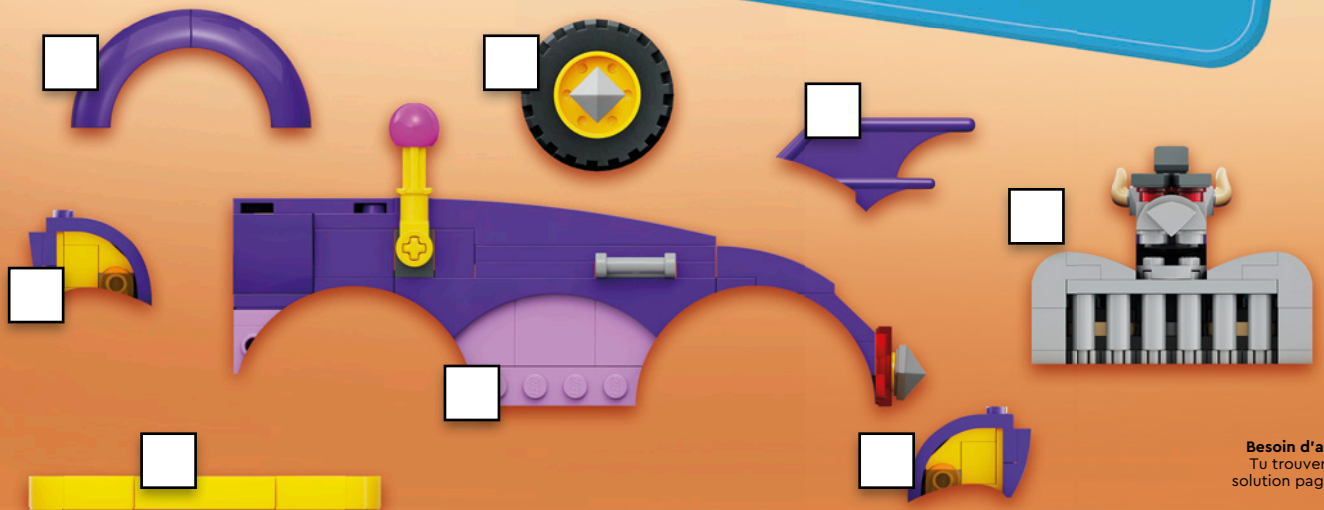
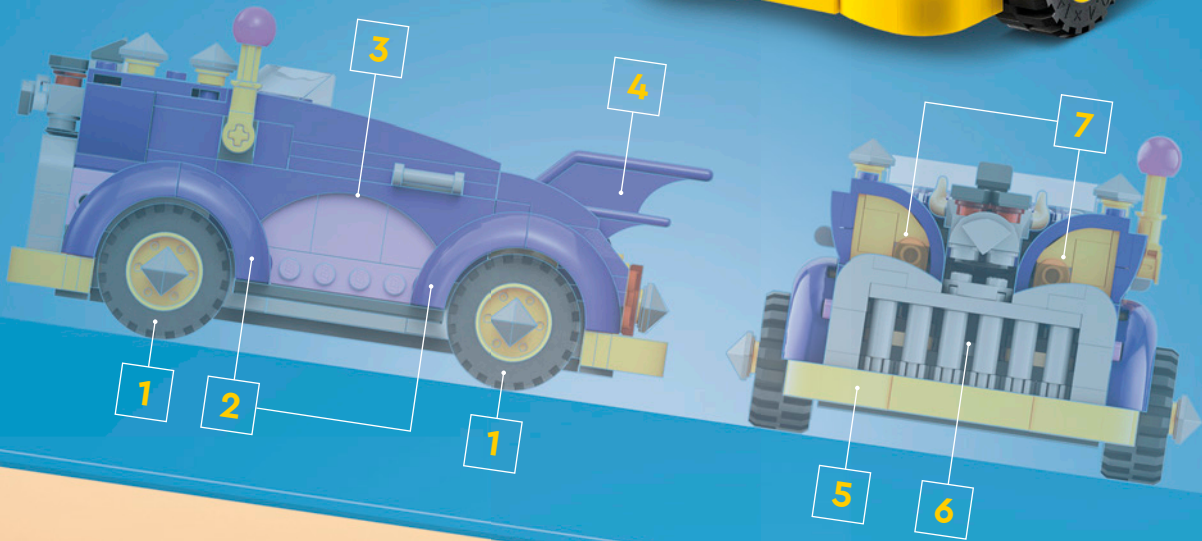

Besoin d'aide ?
Tu trouveras la solution page 27.



CITY





JURASSIC PARK



JURASSIC PARK



© 2024 The LEGO Group and Universal Studios. LEGO, the LEGO logo, the Brick and the Knob configurations, and the Minifigure are trademarks and/or copyrights of the LEGO Group. Jurassic Park © Universal City Studios LLC and Amblin Entertainment, Inc. All Rights Reserved.

LE PUISSANT T. REX !



Les scientifiques de Jurassic Park ont trouvé le crâne du roi des dinosaures. Joins-toi à eux pour en apprendre davantage sur cette fascinante créature.

À TABLE !

Le T. rex était un carnivore. Il aimait se nourrir de grands animaux, mieux valait donc éviter de s'en approcher !

IL NE MANQUE PAS DE MORDANT !

Ce T. rex possédait de solides mâchoires dont la morsure était bien plus terrible que celle d'un chien !



UN LOOK STYLÉ

Le T. rex avait des rayures ! Les mâles arboraient une jolie couleur verte ainsi que d'élégantes rayures noires et jaunes.



CONNAIS-TU BIEN LES DINOSAURES ?

Lis les informations sur le T. rex et teste tes connaissances !

1. Le T. rex était :

- A) Végétarien
- B) Fan de crème glacée
- C) Carnivore

2. Les mâles T. rex étaient :

- A) Roses à paillettes bleues et dorées
- B) Verts avec des rayures jaunes et noires
- C) Vêtus d'une veste et d'une cravate

3. On dit du T. rex qu'il est :

- A) Le plus drôle des dinosaures
- B) Une brave bête
- C) Le roi des dinosaures

Besoin d'aide ? Rends-toi à la page 27.

© Universal City Studios LLC and Amblin Entertainment, Inc. All Rights Reserved.



NINJAGO

DRAGONS RISING

LES DRAGONNIERS



Les dragons ont la cote dans le monde NINJAGO® ! Chaque ninja possède un compagnon ailé. Retrouve le nom de chaque dragonnier dans la grille de mots mêlés.

NYA



KAI



A	O	U	K
R	N	Y	A
I	X	F	I
N	S	Z	Q

ARIN



Besoin d'aide ?

Tu trouveras les solutions page 27.

QUEL SERA TON NOUVEL ANIMAL ?

Aimerais-tu te construire un nouvel ami ? Suis les instructions pour donner vie à ton animal. Si tu n'as pas toutes les briques présentées, ton éléphant peut être de n'importe quelle forme ou couleur.

Chers adultes !



Aidez votre enfant à trouver les briques et créez ensemble l'animal de votre choix ! Vous pourrez ensuite l'envoyer aux Créations super cool. Vous trouverez plus d'informations page 22.

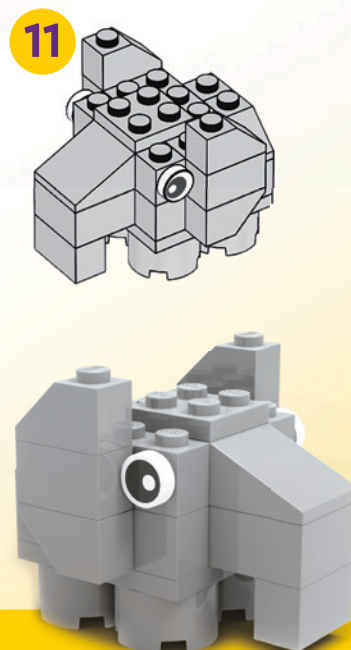
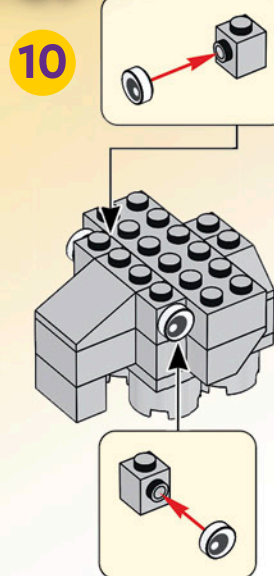
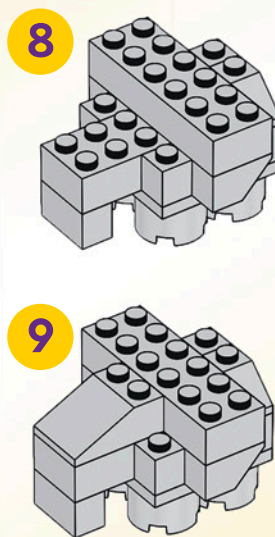
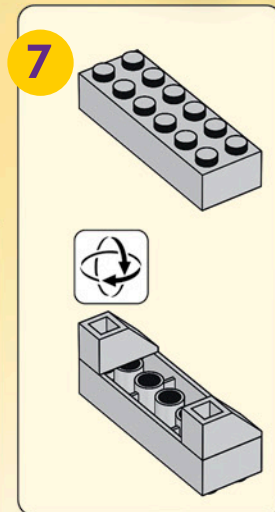
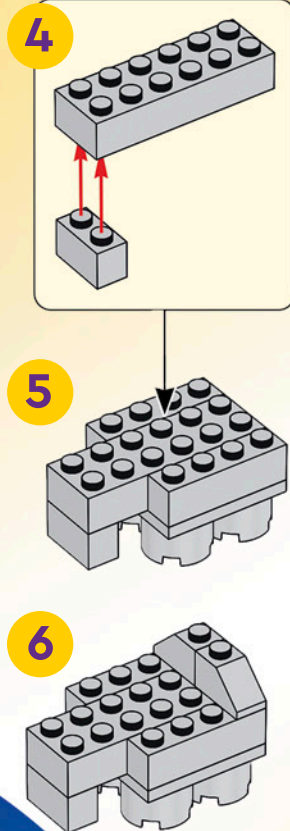
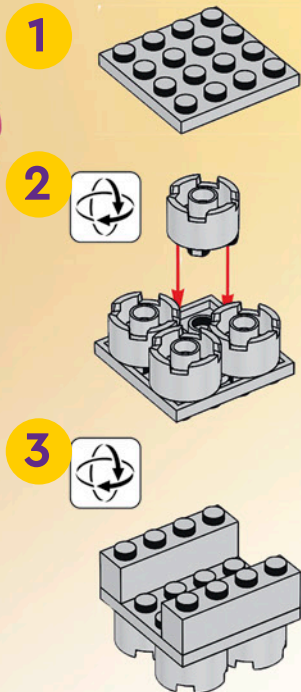

MISSION DE RECHERCHE N° 2

Il y a un animal près du véhicule que tu dois trouver. Pour découvrir de quel animal il s'agit, déchiffre le mot à l'aide des numéros.

7	O	4	3	P	5	L	6	L	8	N	1	P	2	A
1	2	3	4	5	6	7	8							

Plus d'informations sur les missions d'évasion page 3.



Retrouve d'autres instructions de montage inspirantes dans l'application gratuite LEGO® Builder !



- Enregistre le set
- Zoome et fais pivoter ton modèle pendant que tu construis
- Suis l'avancée de ta construction !

N'oublie pas de demander la permission à un adulte avant de télécharger des applications.

LA QUÊTE DU SABLE DES RÊVES

LEGO DREAMZZZ

Mateo, Izzie et Logan façonnent des rêves et vivent d'incroyables aventures dans leur sommeil. Pour continuer à s'amuser, ils ont besoin du sable des rêves qui se trouve à l'intérieur des sabliers du marchand de sable. Peux-tu les aider ?



ON DIRAIT QUE L'ARAIGNÉE EN TIENT UN !

CETTE TOUR DOIT EN DISSIMULER QUELQUES-UNS. JE DOIS LES TROUVER !



CHERCHE LES SABLERS

Trouve où ont atterri les huit sabliers lorsque le marchand de sable a transformé sa forteresse en tour.

Besoin d'un indice ? Rends-toi à la page 27.

Le set ne contient qu'un seul sablier.

LE SAUVETAGE DE ZIAN

AU COURS D'UNE AVENTURE DANS LE MONDE DES RÊVES, MATEO ET LA BANDE RETROUVENT ZIAN PRISONNIER DES GNOMES DE LA NUIT...

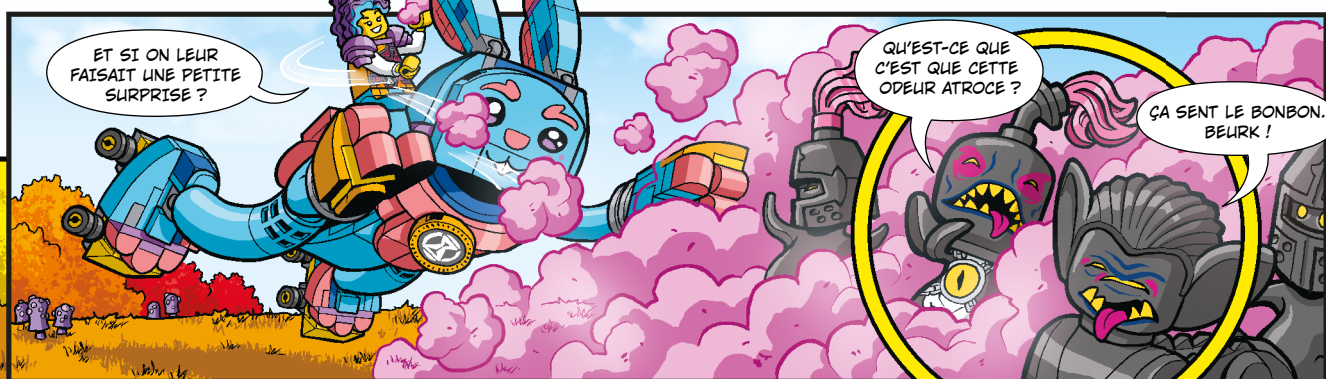
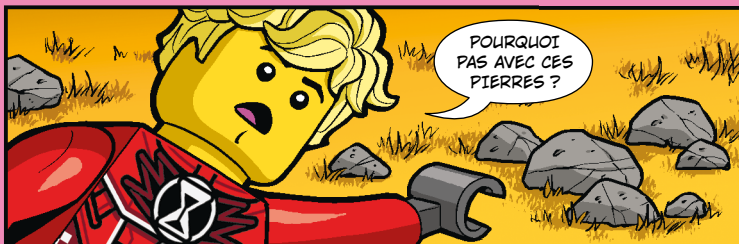



ILS NOUS ONT PIÉGÉS. RETOURNEZ-Y ! NE LES LAISSEZ PAS S'ÉCHAPPER !

GRRR !

DÉPÊCHE-TOI, ZOÉY ! ILS REVIENNENT !



ENFIN ! TU ES LIBRE !



CROA !

BIEN JOUÉ ! ALLONS-NOUS-EN D'ICI !

ARRÊTEZ-LES ! ARRÊTEZ-LES !



ATTRAPE, MATEO, ET NE LÂCHE PAS !

QUELLE AVENTURE !



ILS SE SONT ÉCHAPPÉS ! LE PATRON NE VA PAS ÊTRE CONTENT.

TOUT CE ROSE ME DONNE ENVIE DE VOMIR !



CRROA !

C'ÉTAIT MOINS UNE.

MAIS NOUS AVONS RÉUSSI !

BEAU TRAVAIL, TOUT LE MONDE !



Le sauvetage de la ville
Mackenson, 10 ans, États-Unis



La porte d'embarquement de l'aéroport
Leny, 7 ans, Belgique

Tu as réalisé une **SUPERBE CONSTRUCTION** que tu souhaites partager avec d'autres constructeurs ?

ENVOIE-NOUS UNE PHOTO !

- 1 Fais-toi **prendre en photo avec ta construction**. Elle sera peut-être publiée sur cette page dans un prochain numéro.
- 2 Demande à l'un de tes parents ou à ton tuteur de se rendre sur [LEGO.com/cool-creations](https://www.lego.com/cool-creations).
- 3 Vous pourrez y **télécharger le bulletin de participation** à remplir et à nous envoyer par e-mail avec ta photo. L'adresse e-mail est indiquée dans le formulaire de participation.
- 4 N'oublie pas que tu peux également nous envoyer l'histoire de ton modèle. Dis-nous comment tu l'as construit, ce qu'il se passe dans la scène ou tout ce que tu veux. Max adore aussi recevoir des lettres !

Le royaume sous-marin de Merlopia
Andrea, 8 ans, Canada



MERCI À TOUS CEUX
QUI ONT ENVOYÉ LEURS CRÉATIONS,
NOTAMMENT : THEO ET GEORGIE, TEI,
LOLA, CULLEN, SIMA, JESSE ET SAIGE.
TOUTES VOS CRÉATIONS SONT
FORMIDABLES !

ET ENVOYEZ-NOUS
VOS LETTRES !
ON ADORE LES
LIRE !

Chers adultes !

Vous pouvez envoyer
une photo en remplissant
le formulaire sur
[LEGO.com/cool-creations](https://www.lego.com/cool-creations).



La grande évasion
Lenne et Jurre, 7 et 5 ans, Pays-Bas

Rebuild the world™

Le château de Carla
Carla, 6 ans, Autriche



**Le camion de pompiers
et le bâtiment en feu**
Wolf, 5 ans, Allemagne

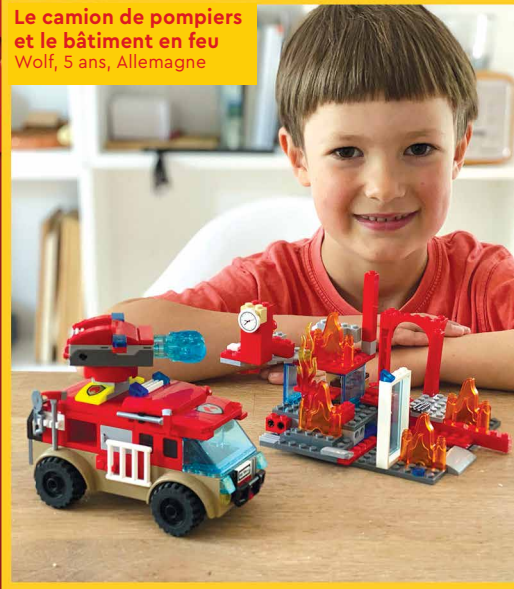

Jurassic City
Elis, 5 ans, Royaume-Uni



Miami Beach
Hugo, 8 ans, France



Le château aux murs arc-en-ciel
Maxine et Lyra, 7 et 5 ans, États-Unis

L'école de Heartlake City
Clarisse, 9 ans, France



DOMINE TOUS LES TERRAINS !

Quel que soit le terrain, la NEOM McLaren Extreme E Race Car et le buggy tout-terrain de course LEGO® Technic sont prêts à l'affronter. Voyons de quoi ces bijoux d'ingénierie sont capables !



VÉHICULE É

LA NEOM McLaren EXTREME E RACE CAR EST UNE FABULEUSE VOITURE DE COURSE ÉLECTRIQUE MONOPLACE.

GRANDE V

GRÂCE À SON MOTEUR ÉLECTRIQUE, LA NEOM McLaren EXTREME E RACE CAR ACCÉLÈRE ET ATTEINT UNE VITESSE ÉLEVÉE EN UN RIEN DE TEMPS.



TEST AMUSANT

Qu'as-tu retenu sur chaque véhicule ?
Fais le test pour le savoir !

1. Combien de sièges possède la NEOM McLaren Extreme E Race Car ?

- A) Elle est dotée de deux sièges très confortables.
- B) Elle peut accueillir une famille de quatre personnes !
- C) Un seul suffit pour les courses extrêmes.

2. Les pneus du buggy tout-terrain de course LEGO® Technic sont fabriqués dans un composé spécial qui est excellent pour...

- A) rouler sur des cailloux.
- B) bien adhérer à la route.
- C) filer sur l'eau.

3. Le moteur V4 ultrapuissant du buggy tout-terrain de course LEGO Technic lui permet de...

- A) rouler à grande vitesse.
- B) se rendre sur la Lune.
- C) ralentir rapidement.



Manufactured under license from McLaren Racing Limited. 'McLaren' is a trademark of McLaren Services Limited. This product is under license under the Extreme E Ltd brand.

Besoin d'aide ? Tu trouveras les solutions page 27.



CHASSE AUX MOTS

Quatre mots se cachent dans cette grille.
Réussiras-tu à tous les trouver ?



■ ÉLECTRIQUE

■ MOTEUR

■ VITESSE

■ PNEU



LES MOTS MANQUANTS

Complète les infos amusantes avec les mots que tu as trouvés dans la grille.

É	V	G	W	Z	X	O	A	L
L	N	O	P	U	R	I	N	C
E	C	W	L	V	B	S	J	O
C	F	B	C	I	U	O	M	T
T	D	X	O	T	S	D	P	J
R	N	S	E	E	G	T	N	N
I	G	R	W	S	I	Z	E	S
Q	A	J	F	S	A	O	U	D
U	S	B	R	E	V	S	W	H
E	O	E	F	O	M	J	O	P
R	E	M	O	T	E	U	R	Z

DIRECTION ET M_____ FONCTIONNELS

UN MOTEUR V4 ULTRAPUISSANT PERMET AU BUGGY TOUT-TERRAIN DE COURSE LEGO® TECHNIC DE FILER À VIVE ALLURE.

P_____

TOUT-TERRAIN

LES PNEUS SONT FABRIQUÉS DANS UN TYPE DE CAOUTCHOUC SPÉCIAL. AVEC EUX, LE BUGGY TOUT-TERRAIN DE COURSE LEGO TECHNIC ADHÈRE PARFAITEMENT À LA ROUTE !



LES X-MEN ONT BESOIN DE TOI !



POURRAIS-TU FAIRE PARTIE DES X-MEN ? DÉCOUVRONS-LE ! WOLVERINE ET L'ÉQUIPE RECHERCHENT UN SUPER-HÉROS AVEC DES POUVOIRS COMME LES TIENS.



LANCE-TOI DANS L'AVENTURE

Découvre ton nom de super-héros et joins-toi à la mission à bord du X-jet. Pour t'amuser encore plus, invite tes amis à créer une toute nouvelle équipe de X-Men !



Choisis la première lettre de ton prénom :

- | | | | | |
|---|-------------------------------------|---------------------------|---------------------------------------|------------------------------------|
| A : FAUCON | F : JUSTICIER/
JUSTICIÈRE | J : LOUP/LOUVE | P : GARDIEN/
GARDIENNE | U : LAME |
| B : RAPTOR | G : ESPRIT | K : Foudre | Q : CHEVALIER/
CHEVALERESSE | V : CORBEAU |
| C : SPECTRE | H : PRODIGE | L : FUREUR | R : TEMPÊTE | W : LUEUR |
| D : DESTRUCTEUR/
DESTRUCTRICE | I : CHASSEUR/
CHASSEUSE | M : TITAN/TITANIDE | S : OURAGAN | X : VORTEX |
| E : BÊTE | | N : NINJA | T : CYBORG | Y : GÉNIE |
| | | O : DYNAMITE | | Z : MAGICIEN/
MAGICIENNE |

Choisis ton mois de naissance :

- | | | | |
|----------------------------|----------------------------|-------------------------------|-------------------------------|
| JANVIER : DE FER | AVRIL : GIVRÉ(E) | JUILLET : FULGURANT(E) | OCTOBRE : RAYONNANT(E) |
| FÉVRIER : ARDENT(E) | MAI : ÉTINCELANT(E) | AOÛT : ÉLECTRIQUE | NOVEMBRE : CÉLESTE |
| MARS : DORÉ(E) | JUIN : QUANTIQUÉ | SEPTEMBRE : DE L'OMBRE | DÉCEMBRE : MYSTIQUE |

Ton nom et ton super-pouvoir :

Ton équipe :

AU SECOURS DES TORTUES



VITE À LA MAISON !

Aide le Guerrier tortue à ramener les bébés tortues à la maison avant que le Noyé n'entre dans l'eau.



DÉPART

NOUVEAU !



ARRIVÉE

Besoin d'aide ?
Regarde les solutions ci-dessous.

© 2024 Mojang AB. All Rights Reserved.
Minecraft, the Minecraft logo, the Mojang Studios logo and the Creeper logo are trademarks of the Microsoft group of companies.

SOLUTIONS

Missions d'évasion LEGO® City :

- p. 3 : TERRE
- p. 18 : PAPILLON
- p. 28 : PETIT

Le véhicule d'évasion :



LEGO Friends, p. 6 :
PERSONNE, PRENDRE LA
PAROLE, AMIS, ÉLECTRIQUE,
FAIRE LA FÊTE

LEGO Sonic the Hedgehog™, p. 9 :



LEGO Super Mario™, p. 12 :



LEGO Jurassic World, p. 17 :
1. C, 2. B, 3. C

LEGO NINJAGO®, p. 17 :

A	O	U	K
R	N	Y	A
I	X	F	I
N	S	Z	Q

LEGO DREAMZzz™, p. 19 :



LEGO Technic, p. 24-25 :

VÉHICULE ÉLECTRIQUE,
GRANDE VITESSE, DIRECTION
ET MOTEUR FONCTIONNELS,
PNEU TOUT-TERRAIN

É	V	G	W	Z	X	O	A	L
L	N	O	P	U	R	I	N	C
E	C	W	L	V	B	S	J	O
C	F	B	C	I	U	O	M	T
T	D	X	O	T	S	D	P	J
R	N	S	E	E	G	T	N	S
I	G	R	W	S	I	Z	E	S
Q	A	J	F	S	A	O	U	D
U	S	B	R	E	V	S	W	H
E	O	E	F	O	M	J	O	P
R	E	M	O	T	E	U	R	Z

1. C, 2. B, 3. A

LEGO Minecraft®, p. 27 :

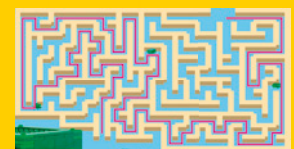

Le prochain numéro du magazine LEGO® Life sortira en mars !

Cher Max,
J'adore créer des choses avec mes briques LEGO®. J'ai assemblé la ruche de la gamme Minecraft®, puis j'ai réalisé ma propre construction. J'adore regarder toutes les constructions LEGO du magazine LEGO.

Jacob

Cher Max,
J'aime toutes les constructions LEGO® et j'en ai énormément. J'aime aussi construire tout un tas de créations LEGO mélangées. Mon frère Ayrton et moi, on s'amuse beaucoup avec les briques LEGO. Je suis aussi très fan des bandes dessinées et des magazines. Merci de nous donner de quoi nous occuper et améliorer nos compétences.

Arwin

Cher Max,
J'ai une suggestion pour un prochain numéro. Tu pourrais mettre Venom dans ta prochaine bande dessinée. Et je te suggère aussi d'y mettre des dragons.

Bien à toi,
Cyrus

SALUT, CYRUS !
C'EST UNE EXCELLENTE IDÉE, MERCI !

SALUT, JACOB !
IL FAUT ABSOLUMENT QUE TU REGARDES LA PAGE 18 POUR APPRENDRE COMMENT CONSTRUIRE UN ADORABLE ANIMAL. ET PEUT-ÊTRE AIMERAIS-TU PARTAGER TA FABULEUSE CRÉATION AVEC NOUS ?

SALUT, ARWIN !
ÇA A L'AIR FANTASTIQUE ! J'ESPÈRE QUE TU AIMERAS LIRE MES AVENTURES DANS CE NUMÉRO. ET ENVOIE-NOUS D'AUTRES LETTRES, ON ADORE LES LIRE !



LEGO CITY

MISSION DE RECHERCHE N° 3

Le véhicule d'évasion est-il grand ou petit ? Trouve la sortie du labyrinthe et tu auras la réponse. Une fois que tu as les trois indices, cherche le véhicule sur le poster LEGO® City page 14 !

Besoin d'aide ? Tu trouveras davantage d'informations sur les missions d'évasion page 3.

DÉPART

GRAND



PETIT