

# LE MAGAZINE

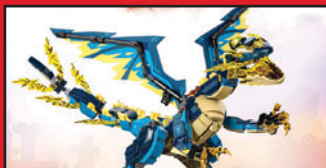

CRÉATIONS SUPER COOL



ACTIVITÉS



BANDES DESSINÉES



NOUVEAUX MODÈLES LEGO

# BIENVENUE DANS LE NUMÉRO 5 !

SALUT, C'EST MAX !  
LES FÊTES DE FIN D'ANNÉE  
APPROCHENT ! REJOINS-NOUS  
POUR CONSTRUIRE DES  
CŒURS ET PARTAGER  
LE SUPER-POUVOIR  
DU JEU !

QUEL TYPE DE  
CŒUR VAS-TU  
CONSTRUIRE ?

IL FAIT  
CHAUD ICI...  
JE FERAI  
MIEUX DE  
PARTIR !

MON CŒUR  
PEUT ILLUMINER  
LA NUIT !

## LES AVENTURES DE MAX



### PRATIQUE !

Repère ces briques sur les pages d'activités. Elles t'indiquent si l'activité est facile, difficile ou entre les deux. Essaie-les toutes pour voir comment tu te débrouilles ! Si tu as besoin d'aide, toutes les solutions se trouvent page 27.



**NIVEAU 1**  
Facile



**NIVEAU 2**  
Entre les deux



**NIVEAU 3**  
Difficile

### TROUVE LES AMIS ANIMAUX !

Les chiots ou les chiens te guideront vers des activités et des histoires qui ont été créées spécialement pour toi !





Rebuild  
the  
world™

**ENVOIE-NOUS  
TES CRÉATIONS  
SUPER COOL !**

Ton modèle apparaîtra peut-être dans un prochain numéro du magazine LEGO® Life. Demande à l'un de tes parents ou à ton tuteur de se rendre sur [LEGO.com/magazine](https://LEGO.com/magazine) pour en savoir plus.

**Ton magazine te réserve  
plein de surprises !**

**Nouvelle  
BD**  
Pages 4-5

**Incredibles  
défis**  
Pages 12, 17, 23

**Modèles inspirants**  
Pages 6, 22, 26-27

**Et bien plus  
encore !**



**LEGO® Life Magazine**

Numéro ISSN 2554-4721

Pour toute question concernant ton adhésion, visite [LEGO.com/service](https://LEGO.com/service) ou appelle le 00 800 5346 5555 (appel gratuit d'une ligne fixe)

Pour plus d'informations sur LEGO Life, rends-toi sur [LEGO.com/life](https://LEGO.com/life) (Pour le Canada : [LEGO.fr/service](https://LEGO.fr/service) ou appelle le 1-877-518-5346)

(FR/CAFR)

LEGO, le logo LEGO, DREAMZZ, le logo FRIENDS, NINJAGO, la minifigurine et les configurations des briques et tenons sont des marques déposées du groupe LEGO. ©2023 The LEGO Group.



**LEGO Life Magazine**  
15-17 rue Vivienne  
75002 PARIS, France



**LEGO Life Magazine**  
Ruiterijschool 5,  
2930 Brasschaat



**LEGO Life Magazine**  
C.P. 6005 Markham, ON  
L3R 8G8



# LA FÊTE DE L'AMITIÉ

J'AI HÂTE DE VOIR CE QUE MES AMIS ONT CRÉÉ !

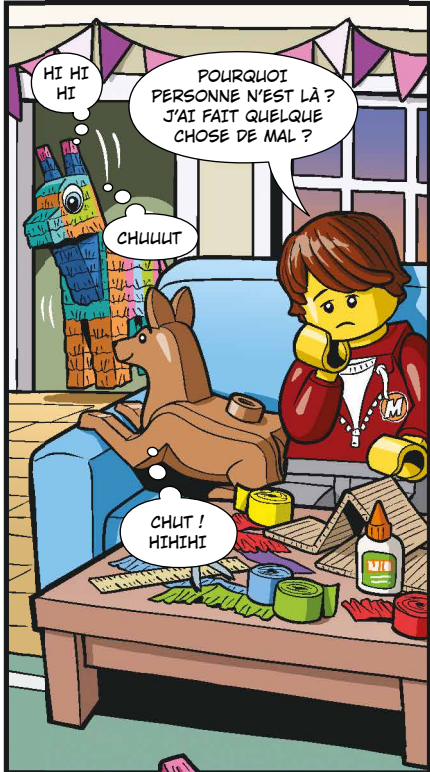

HI HI HI

POURQUOI PERSONNE N'EST LÀ ? J'AI FAIT QUELQUE CHOSE DE MAL ?

CHUUUT

CHUT ! HIIHII



MERCI, MON GRAND. TA PIÑATA M'A DONNÉ ENVIE D'EN FAIRE UNE AUTRE !

ATTENDEZ...



JE SUIS UN PEU DÉÇU, MAIS JE SUIS CONTENT QU'ON SOIT ENSEMBLE. ET SI ON OUVRAIT TA PIÑATA ?

**OUAF !  
OUAF !  
OUAF !**

MAINTENANT !



SURPRISE !

HAHA, LA TÊTE DE MAX !



WAOUH, VOUS ÉTIEZ LÀ DEPUIS LE DÉBUT ! C'EST UNE SUPER SURPRISE !

QUI A ÉTEINT LA LUMIÈRE ?



TOC! TOC!

J'Y VAIS !



DÉSOLÉS POUR LE RETARD, MAX !

ON VOULAIT FABRIQUER UNE PIÑATA QUI TE PLAISE VRAIMENT, MAIS JE CROIS QU'ON A PERDU LA NOTION DU TEMPS !

ET ON A FAIT DES COOKIES !

JE SUIS TELLEMENT CONTENT QUE VOUS SOYEZ LÀ ! J'AI HÂTE DE VOIR CE QU'IL Y A DANS VOTRE PIÑATA !



MERCI DE NOUS AVOIR PERMIS D'APPORTER NOTRE TOUCHE PERSONNELLE À LA FÊTE.

DÉS PISSELITS ?! DES FRIANDISES POUR LAPIN. SUPER !

TROP BIEN ! JE VOULAIS RENDRE HOMMAGE AUX IDÉES DE TOUT LE MONDE, ET J'ADORE TOUTES LES SURPRISES DE VOTRE PIÑATA !

J'AI RATÉ QUELQUE CHOSE ?



TOI AUSSI, TU ES INVITÉ(E) ! CONSTRUIS UNE PIÑATA POUR TES AMIS AVEC TOUTES LES BRIQUES LEGO® DONT TU DISPOSES !

**C'est la semaine de la gentillesse !**  
Rends-toi sur [LEGO.com/kids/digital-safety](https://www.lego.com/kids/digital-safety) pour savoir comment faire preuve de gentillesse en ligne.



**La dépanneuse**  
Wayan, 10 ans, Suisse



**Le chat « Be Happy » DOT**  
Madison et Taylor,  
8 et 6 ans, Canada

Tu as réalisé une **SUPERBE CONSTRUCTION** que tu souhaites partager avec d'autres constructeurs ?

## ENVOIE-NOUS UNE PHOTO !

- 1 Fais-toi prendre en photo avec ta construction. Elle sera peut-être publiée sur cette page dans un prochain numéro.
- 2 Demande à l'un de tes parents ou à ton tuteur de se rendre sur [LEGO.com/cool-creations](https://www.lego.com/cool-creations).
- 3 Il pourra y télécharger le bulletin de participation, le remplir, puis l'envoyer par e-mail avec ta photo. L'adresse e-mail est indiquée dans le formulaire de participation.
- 4 N'oublie pas que tu peux également nous envoyer l'histoire de ton modèle. Dis-nous comment tu l'as construit, ce qui se passe dans la scène ou tout ce que tu veux. Max adore aussi recevoir des lettres !



**La maison de la plage de rêve**  
Ludwig et Pia,  
6 et 8 ans, Allemagne

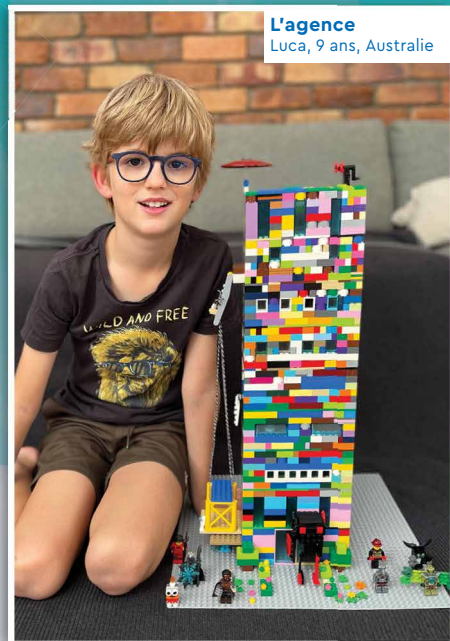

**L'agence**  
Luca, 9 ans, Australie



MERCI À TOUS CEUX  
QUI ONT ENVOYÉ LEURS  
CRÉATIONS, COMME  
ISABELLA, THOMAS,  
OLIVER, NORMA, AIDEN  
ET SHARDUL. VOUS  
ASSUREZ !

**L'ultra robot**  
Peter, 11 ans, États-Unis



**L'attaque de dinosaures sur LEGO® City**  
Ava et Shay, 10 et 8 ans, Irlande



**Le commissariat de police**  
Emily et Andrew,  
6 et 4 ans, États-Unis



**La ferme et la drôle de boutique**  
Joseph, Rosalie et Xavier,  
7, 9 et 4 ans, Royaume-Uni



**Le magasin de vêtements**  
Alessandro, 6 ans, Italie



**Mes lunettes trop stylées**  
Raphaël, 7 ans, France



**Chers adultes,**  
Vous pouvez envoyer  
une photo en remplissant  
le formulaire sur  
**LEGO.com/cool-creations.**

**Rebuild  
the  
world™**

# LA MERVEILLEUSE VOITURE CROCODILE

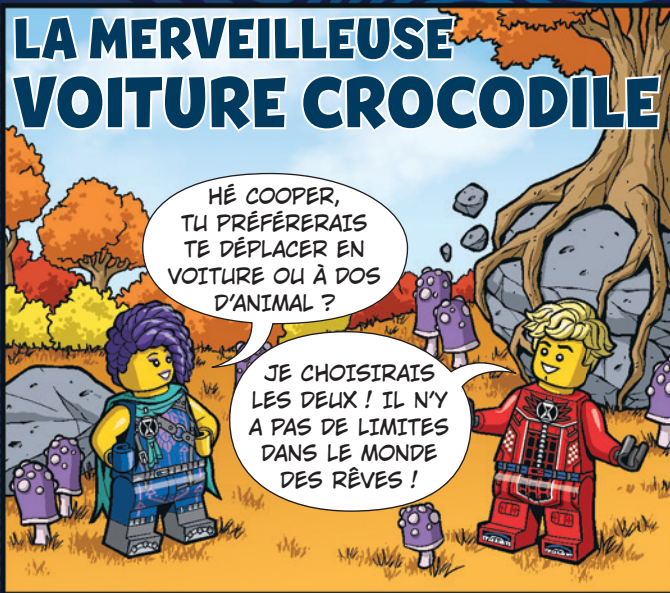

HÉ COOPER, TU PRÉFÉRERAS TE DÉPLACER EN VOITURE OU À DOS D'ANIMAL ?

JE CHOISIRAI LES DEUX ! IL N'Y A PAS DE LIMITES DANS LE MONDE DES RÊVES !



J'AI BEAUCOUP D'IDÉES, MAIS... QUE PENSES-TU D'UNE GONDOLE VOLANTE ?

C'EST VRAIMENT SUPER, COOPER. CONTINUE !



ON PEUT AJOUTER DES PARTIES D'ANIMAUX...

COMME UNE VOITURE AVEC UN BEC DE CANARD OU UNE QUEUE DE CANICHE !



ATTENDS... ÇA Y EST ! UNE VOITURE CROCODILE ! TADAA !

ELLE EST MAGNIFIQUE ! ET EN PLUS, VOUS ÊTES ASSORTIS !

OH OUI, C'EST VRAI !

## À TOI DE FAÇONNER DES RÊVES !

Si tu étais façonneur de rêves, quelle créature des rêves imaginerais-tu ? Dessine-la ou utilise tes briques LEGO® pour en construire une !



# AMUSE-TOI DANS LA CABANE DE DONKEY KONG !



 L'équipe de Donkey Kong™ s'est tellement amusée dans l'Ensemble d'extension LEGO® Super Mario™ La cabane de Donkey Kong que tout s'est envolé ! Peux-tu remettre les objets à leur place ? Inscris le numéro de chaque élément manquant dans l'espace vide.



## À LA RECHERCHE DES BANANES

Donkey Kong a besoin de ton aide pour retrouver toutes les délicieuses bananes. Pars à leur recherche !

# FRANCHIS LA LIGNE D'ARRIVÉE !



Les rallyes dans le désert comptent parmi les courses tout-terrain les plus difficiles au monde. Seuls les pilotes les plus tenaces parviennent à franchir la ligne d'arrivée. L'Audi RS Qe-tron électrique est prête à relever le défi. Ça te dirait de l'essayer ? Voyons ce qu'elle a dans le ventre !

## PILOTE-LA AVEC L'APPLICATION LEGO® TECHNIC™ CONTROL+

Utilise ton téléphone pour  
aider l'Audi RS Qe-tron à  
surmonter tous les obstacles !

## ACCÉLÉRATION

De 0 à 100 km/h en  
moins de 4,5 secondes !



## CONVERTISSEUR D'ÉNERGIE PUISSANT

Pour charger la batterie haute  
tension pendant la course.



## RÈGLES DU JEU :

- Invite un ami à jouer.
- Choisissez une brique LEGO® en guise de pion.
- Prenez **20 briques** supplémentaires. Elles représentent votre réserve de puissance électrique.
- Le plus jeune joueur commence.
- Durant le jeu, vous avez les choix suivants :
  - Si vous avancez d'une case, vous perdez une brique.
  - Si vous avancez de deux cases, vous perdez trois briques.
  - Si vous avancez de trois cases, vous perdez cinq briques.
- Jouez à tour de rôle.
- Prenez garde aux cases spéciales et suivez les instructions.
- Le premier joueur qui atteint la ligne d'arrivée remporte la course. Si les deux joueurs perdent toute leur réserve de puissance au cours de la partie, le joueur qui est arrivé le plus loin l'emporte.

## Cases spéciales :



Accélère pour prendre un raccourci !  
Tu perds QUATRE briques



Tu es bloqué(e) !  
Tu perds QUATRE briques



Superbe avantage !  
Avec l'application CONTROL+,  
tu peux avancer d'UNE case



Obstacle sur la route !  
Passe UN tour



Borne de chargement !  
Prends TROIS briques ou passe UN  
tour et prends SIX briques



Route barrée !  
Reviens en arrière et prends un  
autre itinéraire.

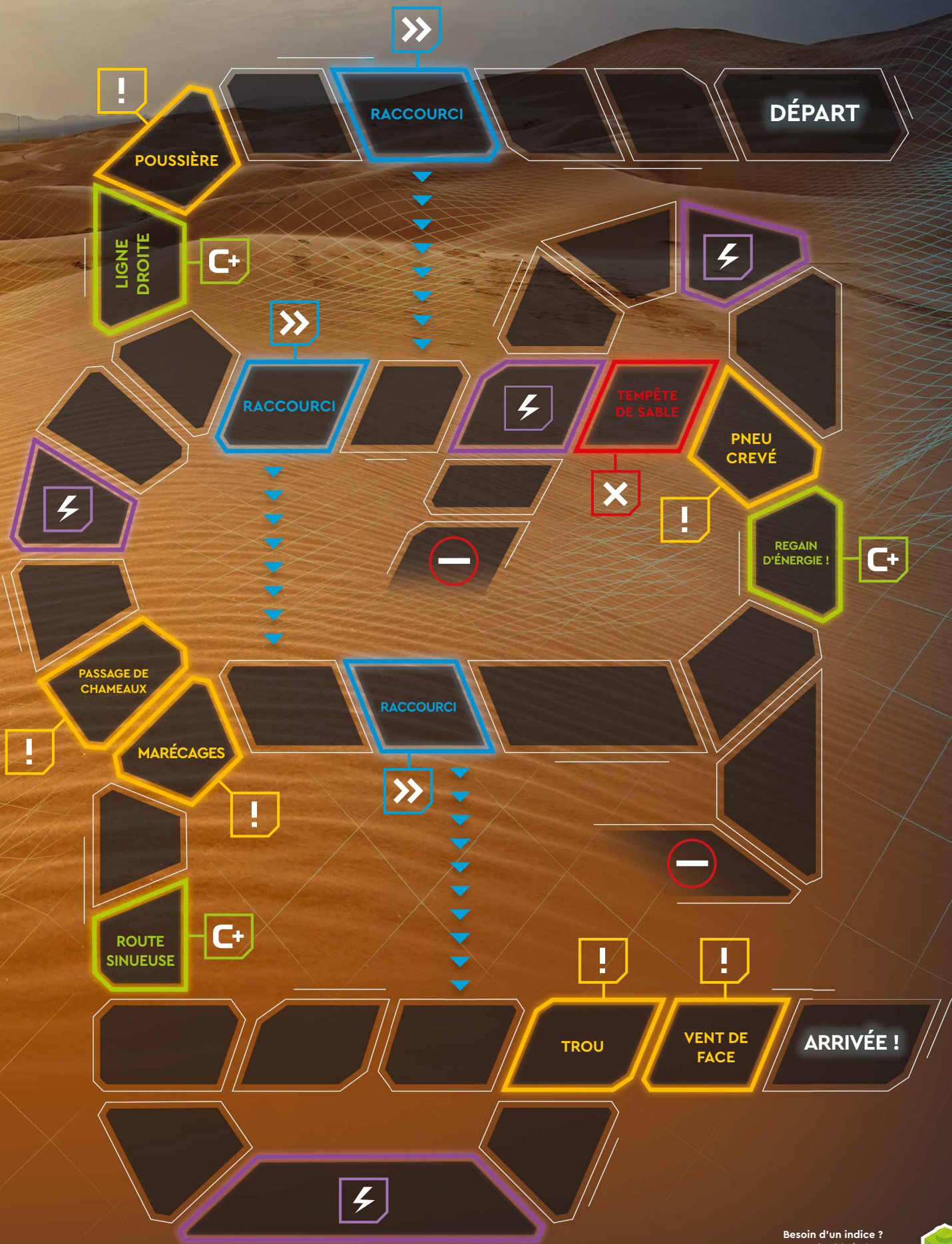

Besoin d'un indice ?  
Tu trouveras les itinéraires  
éprouvés page 27.

# AUGMENTE LA PUISSANCE DE TON DRAGON !

LEGO NINJAGO  
DRAGONS RISING

Sora affronte le robot de Béatrix dans une bataille épique, mais elle n'est pas seule ! Elle a des compétences, de fidèles compagnons et un puissant dragon. Et si tu le rendais encore plus fort ?



## CRÉE UN DRAGON INVINCIBLE

Choisis les nouvelles compétences de ton dragon ! À l'aide de tes stylos ou crayons de couleur préférés, dessine les améliorations que tu apporterais et crée ta propre créature extraordinaire !



Épines supplémentaires



Feu



Queue massue



Rugissement de tonnerre



Faisceau lumineux



Bouclier d'énergie





STAR WARS  
—THE—

# MANDALORIAN





# Un monde de merveilles

Disney  
100







# PAGAILLE CHEZ WEASLEY, FARCES POUR SORCIERS FACÉTIeux !



Harry Potter



Oups ! Quelqu'un a renversé de la poudre d'Obscurité Instantanée du Pérou dans le Chemin de Traverse. Au milieu du chaos, de nombreux objets magiques se sont égarés.



**AIDE LES WEASLEY**

Essaie de retrouver tous les objets manquants.



**SERVICE DE COURRIER HIBOU X2**



**POTION D'AMOUR**



**FRISBEE À DENTS DE SERPENT**



**BOURSOUFLET**



**FEUXFOUS FUSEBOUM**

**Besoin d'aide ?**

Tu trouveras les solutions page 27.

WIZARDING WORLD and all related trademarks, characters, names, and indicia are © & TM Warner Bros. Entertainment Inc. Publishing Rights © JKR. (S23)

## DÉFI DU BOURSOUFLET

Ce sont d'adorables créatures. Tu peux désormais créer ton propre Boursouflet. Munis-toi de crayons et décore-le à ta façon. Tu peux également ajouter de formidables accessoires.



# PROBLÈMES DANS LE MULTIVERS



MARVEL STUDIOS  
SPIDER-MAN  
*No Way Home*



Passes à l'action avec les Spider-Men ! Le portail ouvert la voie à deux nouveaux multivers. Seul celui du haut est l'original. Vois-tu les six différences entre les deux copies ci-dessous ?

Besoin d'aide ? Tu trouveras les solutions page 27.



ORIGINAL



MULTIVERS 1



MULTIVERS 2

SPIDER-MAN, TU DOIS RÉSOUDRE CETTE ÉNIGME !



À QUI PARLES-TU ?



JE CROIS QU'IL PARLE À NOUS TOUS !



# RÉSOUS L'ÉNIGME



Indy et son père sont pourchassés par des méchants. Tandis qu'ils tentent de s'échapper, aide-les à déchiffrer un télégramme pour retrouver le journal de professeur Jones.



JE SUIS PERDU SANS MON JOURNAL !

NOUS ALLONS LE RÉCUPÉRER. TENEZ-VOUS BIEN !

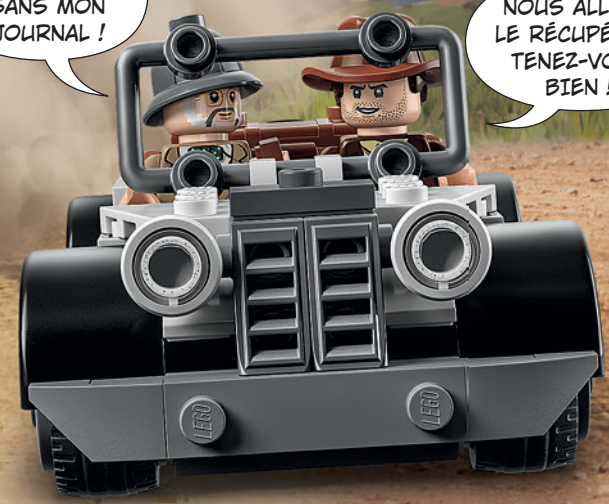

**Code du télégramme**  
Utilise le code ci-dessous pour déchiffrer le message.

A	B	C	D
..	---	---	---
E	F	G	H
.	---	---	---
I	J	K	L
..	---	---	---
M	N	O	P
---	---	---	---
Q	R	S	T
---	---	---	---
U	V	W	X
---	---	---	---
Y	Z		
---	---		

Déchiffre le télégramme à l'aide du code secret. La dernière ville est l'endroit où se trouve le journal :

<input type="text"/>	<input type="text"/>	<input type="text"/>	<input type="text"/>	<input type="text"/>	<input type="text"/>
....	..	---	..	....	.
<input type="text"/>	<input type="text"/>	<input type="text"/>	<input type="text"/>	<input type="text"/>	<input type="text"/>
....	..	---	..	....	..
<input type="text"/>	<input type="text"/>	<input type="text"/>	<input type="text"/>	<input type="text"/>	<input type="text"/>
....	..	---	..	....	..
<input type="text"/>	<input type="text"/>	<input type="text"/>	<input type="text"/>	<input type="text"/>	<input type="text"/>
....	..	---	..	....	..

ES-TU CAPABLE DE TROUVER LA RÉPONSE ?



# DÉFI SPORTIF CITY



Bienvenue au complexe de ski et d'escalade de LEGO® City ! Découvre quelle activité te convient le mieux en répondant à ce quiz. Entoure tes réponses et jette un œil aux résultats.

TU AS ENVIE D'APPRENDRE 2-3 TRUCS ?



## QUESTION 1

Qu'est-ce que tu aimes dans les fêtes de fin d'année ?

- A. PROFITER DE L'EXTÉRIEUR
- B. ESSAYER DE NOUVELLES CHOSSES
- C. PASSER DU TEMPS AVEC MA FAMILLE ET MES AMIS

J'ADORE LE PATIN À GLACE !



## QUESTION 2

Comment aimes-tu explorer de nouveaux endroits ?

- A. À BORD D'UN VÉHICULE
- B. JE VEUX TOUT VOIR
- C. J'AIME ÊTRE ASSIS(E) ET OBSERVER



## QUESTION 3

Qu'est-ce qui te plaît le plus dans le sport ?

- A. JE VEUX JUSTE M'AMUSER
- B. LA COMPÉTITION
- C. ÊTRE AVEC MES AMIS

## QUESTION 4

Selon toi, quel est le meilleur scénario ?

- A. DESCENDRE UNE MONTAGNE
- B. ESCALADER UNE PAROI
- C. LES SURFACES PLANES, IL Y A PAS PHOTO

IL Y A UNE SUPERBE VUE DE LÀ-HAUT !



## QUESTION 5

Comment aimes-tu jouer ?

- A. TOUT(E) SEUL(E), C'EST MIEUX
- B. CONTRE QUELQU'UN... ET QUE LE MEILLEUR GAGNE !
- C. PLUS ON EST DE FOUS, PLUS ON RIT !

J'ADORE FAIRE DU VTT EN MONTAGNE !



## RÉSULTATS :

### Tu as plus de A

Tu aimes apprendre et t'amuser ! Prends tes skis ou ton skateboard, et c'est parti ! Ou bien essaie de construire un bonhomme de neige ou un château de sable.

### Tu as plus de B

L'aventure t'appelle ! Et si tu essayais le hockey sur glace ou l'escalade sur paroi rocheuse ? C'est passionnant de se fixer des défis.

### Tu as plus de C

Tu aimes être en bonne compagnie ! Fais de la luge ou du vélo avec un ami, ou détends-toi avec une tasse de chocolat chaud.

# SÉANCE PHOTO GALACTIQUE

C'est l'heure de prendre des photos ! Prends tes minifigurines ou créations LEGO® Star Wars™ préférées et place-les aux côtés des légendaires robots Dark Vador, Boba Fett™ et Stormtrooper™ pour créer des souvenirs stellaires.

## Cours de photo en 3 étapes :



1. Plie la page le long de la ligne en pointillés : tu obtiens ainsi un « sol » et un arrière-plan.



2. Place tes créations super cool ou tes minifigurines sur le « sol » que tu as créé.



3. Saisis ton appareil photo, allume les lumières et prends des photos !

### Chers adultes,

C'est le moment idéal pour intervenir et aider votre enfant à installer l'appareil photo ! Vous pouvez également l'aider en envoyant les photos à Max.

Plus d'informations page 6.

**LEGO** STAR WARS™



PLIER ICI



AMUSE-TOI  
ET EXPÉRIMENTE...  
C'EST LA MEILLEURE  
FAÇON DE  
DEVENIR UN BON  
PHOTOGRAPHE !

Que ferais-tu dans un parc d'attractions de l'espace ?  
À toi de décider ! Lis la description des différents manèges,  
puis choisis dans quel ordre tu aimerais les essayer.



SATELLITE



SATURNE

MÉTÉORE



## MANÈGE UN

Prends place dans les montagnes russes de l'espace et file à travers les planètes, les fusées et les étoiles. Arriveras-tu à repérer les trois éléments ci-contre dans cette page ?



ENTRÉE

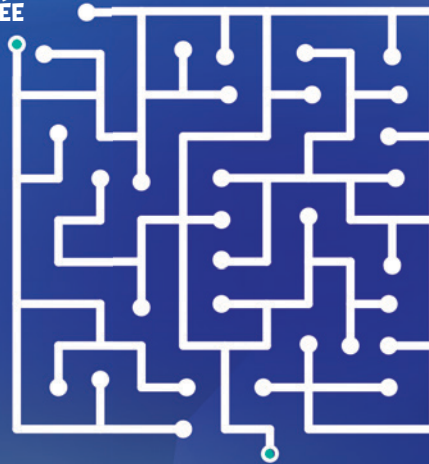

SORTIE



## MANÈGE DEUX

Le lancement d'une fusée spatiale est passionnant... mais il n'aura pas lieu en raison d'un problème informatique. Trace une ligne de circuit de l'ENTRÉE jusqu'à la SORTIE pour résoudre le problème.



## MANÈGE TROIS

Le carrousel de l'espace est si rapide que le monde devient flou ! Quelle est cette forme ? Relie les points pour le découvrir.

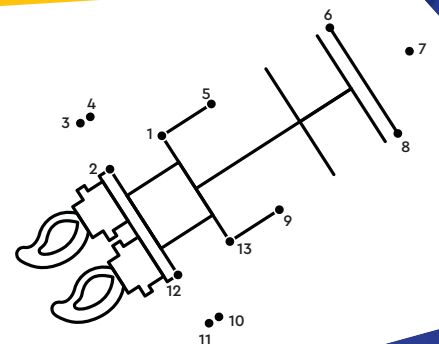

# L'INCROYABLE LOOPING DE SONIC



Aide Sonic the Hedgehog™ à sortir du labyrinthe d'herbe en se montrant plus malin que le Dr. Eggman. Prends de la vitesse et lance-toi dans le looping pour libérer Amy et les animaux à la ligne d'arrivée.



Joue au nouveau jeu vidéo LEGO® Sonic the Hedgehog™ sur [LEGO.com/kids](http://LEGO.com/kids).



DÉPART



Besoin d'aide ? Tu trouveras les solutions page 27.

©SEGA. All rights reserved. SEGA is registered in the U.S. Patent and Trademark Office. SEGA and SONIC THE HEDGEHOG are either registered trademarks or trademarks of SEGA CORPORATION.

ARRIVÉE

# UNE JOURNÉE EN IMAGES

C'est la saison du snowboard ! Autumn et Liann ont passé une excellente journée sur les pistes. Qu'ont-elles fait ?



## TROUVE LA BONNE SÉQUENCE

Les photos sont toutes mélangées. Peux-tu les remettre dans le bon ordre ? Pour t'aider, nous avons déjà indiqué la première !



1

C'était une matinée ensoleillée. Nous sommes arrivés à l'hôtel. Il y avait de la neige partout !



## ESPIONNE LES ANIMAUX

Il y a beaucoup d'animaux sauvages dans les montagnes. Liann et Autumn en ont pris quelques-uns en photo. Compte le nombre de fois où ils apparaissent.

\_\_\_\_\_ oiseaux

\_\_\_\_\_ renards



Avant d'aller au lit, nous avons discuté au coin du feu. Quelle belle journée !



Le matin, nous avons fait une randonnée en montagne et du snowboard.





**OÙ EST LE SNOWBOARD DE LIANN ?**

Liann a perdu son snowboard. Peux-tu l'aider à le retrouver dans l'une des photos ?



Le soir, nous sommes allés dans un café et avons commandé un chocolat chaud. Et tu sais quoi ? Le renard polaire nous a suivis !

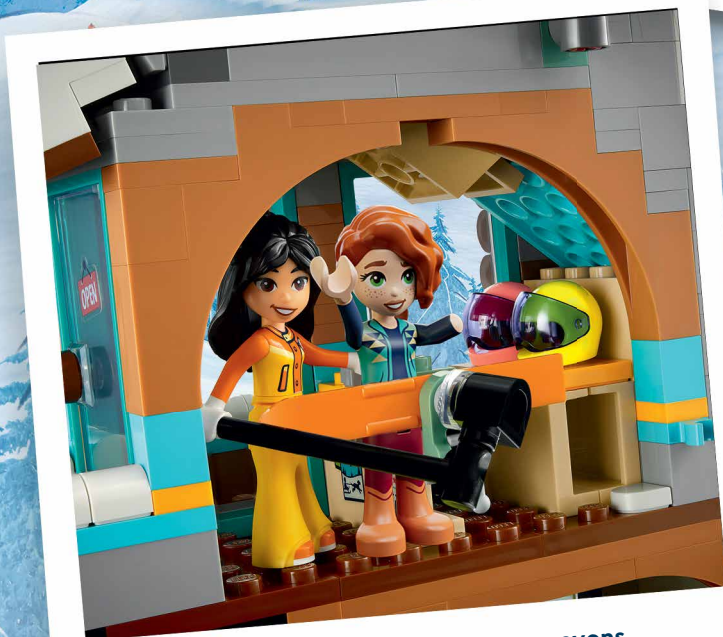

Après notre arrivée à l'hôtel, nous avons fait un selfie sur le balcon.



Nous avons vu un renard polaire au sommet de la montagne !



**DÉCHIFFRE LE CODE**

Liann a écrit un mot à l'envers à Autumn. Peux-tu décoder le message ?

**! ÉÉNRUOJ ELLEB ELLEUQ**

# CRÉE COMME SI TU ÉTAIS DANS UN RÊVE



# DREAMZZZ

Tu as déjà rêvé de façonner des rêves comme Mateo, Izzie et Cooper ? C'est possible ! Suis leurs conseils pour savoir comment construire des créatures des rêves, munis-toi de toutes les briques LEGO® à ta disposition et donne vie à tes rêves.

UN SERPENT QUI ONDULE DANS LE CIEL... OU PORTE DES BASKETS.



J'AI TOUJOURS RÊVÉ D'UNE MAISON MOBILE. C'EST LE MOYEN DE TRANSPORT DU FUTUR !





IL N'Y A PAS DE LIMITE À TES RÊVES ! TU PEUX LEUR AJOUTER DES ROUES, DES AILES... OU RENDRE TES CRÉATURES SUPER CÂLINES !



**Découvre d'autres instructions inspirantes dans l'application gratuite LEGO® Builder !**

- Enregistre tes sets
- Zoome et fais pivoter ton modèle pendant que tu construis
- Suis l'avancée de ta construction !



N'oublie pas de demander la permission à un adulte avant de télécharger des applications.

# RÉPONSES :

LEGO® Super Mario™, p. 6 :



LEGO Technic, p. 11 :

EMPRUNTE CES ITINÉRAIRES POUR ATTEINDRE LA LIGNE D'ARRIVÉE.



LEGO Harry Potter™, p. 17 :



LEGO Marvel, p. 18 :



LEGO Indiana Jones™, p. 19 :  
VENISE, PARIS, VIENNE, BERLIN

LEGO Friends, p. 24-25 :



Quatre renards Trois oiseaux

Déchiffre le code :  
QUELLE BELLE JOURNÉE !

LEGO Sonic the Hedgehog™, p. 23 : LEGO Creator, p. 22 :

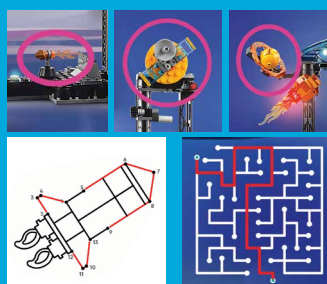
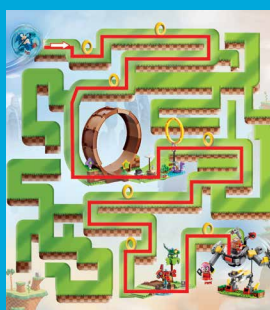

Imprimé aux États-Unis

PM #40890503

**Le prochain numéro du magazine LEGO® Life paraîtra en janvier !**



## **CONSTRUIS UN CŒUR, PARTAGE LA JOIE**

Construis un cœur  
et partage-le dans le  
groupe Build to Give de  
l'application LEGO® Life  
pour offrir le super-pouvoir  
du jeu aux enfants dans le  
besoin.



**NE MANQUE  
PAS LE  
PROCHAIN  
NUMÉRO**

Rendez-vous  
en 2024 !

